

Spannschloss Drahtseilzubehör

Mit Haken und Öse

- Ähnlich DIN 1480
- Mit Haken und Öse
- Werkstoff St 37
- Verzinkt

Nenngröße Gewinde-Ø	Abmessungen [mm]						Gewicht [kg]	Bestell-Nr.
	L1	L2	b	e	f	m		
M 6	110	86	9	85	80	12	0,095	00.0M06.SS
M 8	110	80	10	85	84	15	0,155	00.0M08.SS
M 10	125	89	14	112	105	18	0,29	00.0M10.SS
M 12	125	83	16	117	115	21	0,43	00.0M12.SS
M 14	140	92	18	122	122	24	0,62	00.0M14.SS
M 16	170	116	22	138	165	27	0,92	00.0M16.SS
M 20	200	132	24	170	167	34	1,63	00.0M20.SS
M 22	220	146	27	185	167	37	2,2	00.0M22.SS
M 24	255	177	27	205	205	39	3	00.0M24.SS
M 30	255	165	31	225	255	45	4,6	00.0M30.SS
M 36	295	185	43	255	276	55	7,68	00.0M36.SS

Teuerungszuschlag

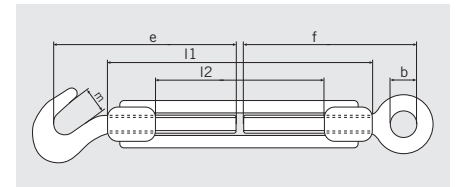

Seilverschluss

- Nach EN 13411-7 (alt DIN 15315)
- Nenngröße 25-40 außer Norm
- Werkstoff: Seilverschlussgehäuse aus, Werkstoff St. 37 nach EN 10025
- Temperguss DIN 1692 – GTS-35-10
- Ausführung: Seilkeil aus S235JR nach EN 10025 GG-20 nach DIN 1691

Seil-Ø [mm]	Abmessungen [mm]								Gewicht [kg]	Bestell-Nr.	
	b	e	s1	s2	h2	d	r	h1			w
4-5	12	14	3	-	110	10	12	68	19	0,17	SC.5800.05
5-6,5	10	16	4,5	-	100	10	14	58	19	0,21	SC.5800.06
6-8	14	20	4	-	150	12	18	92	25	0,5	SC.5800.08
9-11	17	26	6	-	190	16	23	117	32	1,04	SC.5800.11
12-14	22	32	8	-	230	18	28	141	38	2,07	SC.5800.14
15-17	25	36	10	-	260	22	32	162	46	3,66	SC.5800.17
18-20	27	40	12	-	300	25	35	186	52	5,35	SC.5800.20
22-25	33	40	12	-	284	42	44	180	60	6,22	SC.5800.25
26-30	40	55	14	22	335	52	55	182	62	10,10	SC.5800.30
31-35	44	60	27	35	390	55	60	207	68	23,64	SC.5800.35
36-40	55	70	29	37	460	60	65	231	70	33,22	SC.5800.40

Teuerungszuschlag

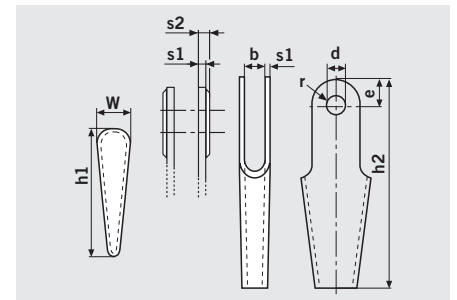

Drahtseil-Klemme

- Nach DIN 1142; 1982-01 und DIN EN 13411-5

Seil-Ø [mm]	Abmessungen [mm]							Gewicht [kg]	Bestell-Nr.	
	a	B1	B2	d	h1	h2	l			
5	13	7	13	M 5	5	25	13	25	0,021	00.05.05.KL
6,5	17	8	16	M 6	6	32	14	30	0,04	00.06.06.KL
8	20	10	20	M 8	8	41	18	39	0,082	00.08.08.KL
10	24	12	20	M 8	8	46	21	40	0,092	00.10.08.KL
13	30	15	28	M 12	12	64	29	55	0,275	00.13.12.KL
16	35	18	32	M 14	14	76	35	64	0,43	00.16.14.KL
19	36	22	32	M 14	14	83	40	68	0,49	00.19.14.KL
22	40	24	34	M 16	16	96	44	74	0,68	00.22.16.KL
26	50	26	38	M 20	20	111	51	84	1,17	00.26.20.KL

Teuerungszuschlag

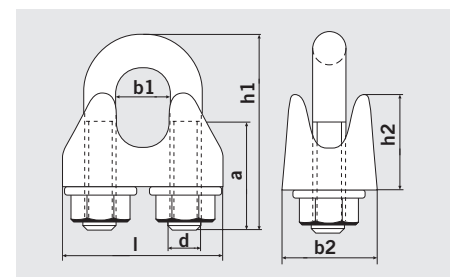
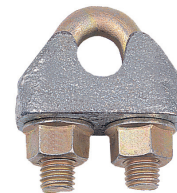

Wantenspanner Drahtseilzubehör

Mit Gabeln

- Wantenspanner ähnlich DIN 13889
- Mit Gabeln, Muttern, Maschinenschrauben und Kontermuttern

Nennlast [kg]	Abmessungen [mm]						Nachstellbereich [mm]	Abmessung [mm]	Gew. [kg]	Bestell-Nr.
	d1	d4	d5	b1	b2	L1 von - bis				
120	M 8	8	M 8	10	15	205-290	85	10	0,26	SC.5700.08
200	M 10	8	M 10	10	21	250-340	90	12	0,45	SC.5700.10
270	M 12	10	M 12	14	19	300-390	90	15	0,66	SC.5700.12
2200	M 16	10	M 16	18	24	340-465	125	20	1,51	SC.5700.16
4300	M 20	12	M 20	27	47	455-605	150	24	2,93	SC.5700.20
8000	M 24	12	M 24	33	53	550-730	180	29	5	SC.5700.24
11500	M 30	16	M 30	43	74	665-845	180	36	9,97	SC.5700.30

Teuerungszuschlag

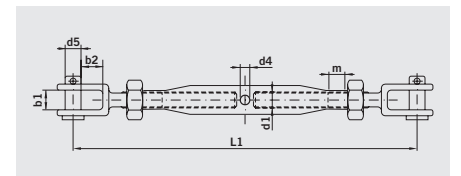

Anschlagmittel

Seil-Ø [mm]	Abmessungen [mm]				Gewicht [kg]	Bestell-Nr.
	RW	c	l	s		
4	5	10	20	2,1	0,01	KS.3090.04
6	7	15	30	2,6	0,03	KS.3090.06
8	9	20	40	4	0,07	KS.3090.08
10	11	25	50	5	0,15	KS.3090.10
12	13	30	60	6	0,23	KS.3090.12
14	16	35	70	7	0,33	KS.3090.14
16	18	40	80	8	0,48	KS.3090.16
18	20	45	90	9	0,65	KS.3090.18
20	22	50	100	10	0,95	KS.3090.20
22	24	55	110	10	1,08	KS.3090.22
24	26	60	120	11	1,32	KS.3090.24
26	29	65	130	12	2,18	KS.3090.26
28	31	70	140	12	2,6	KS.3090.28
32	35	80	160	14	3,99	KS.3090.32
36	40	90	180	16	4,47	KS.3090.36
40	44	100	200	18	7,3	KS.3090.40
44	48	110	220	20	8,68	KS.3090.44
48	53	120	240	22	10,74	KS.3090.48

2,5	3	12	19	1,2	0,005	KS.000B.03
3,5	4	13	21	1,2	0,008	KS.000B.04
4	5	14	23	1,7	0,01	KS.000B.05
5	6	16	25	2,2	0,016	KS.000B.06
6	7	18	28	2,2	0,019	KS.000B.07
7	8	20	32	2,7	0,03	KS.000B.08
9	10	24	38	2,9	0,047	KS.000B.10
11	12	28	45	3,2	0,068	KS.000B.12
13	14	32	51	3,5	0,1	KS.000B.14
15	16	36	58	3,8	0,145	KS.000B.16
16	18	40	64	4,2	0,19	KS.000B.18
18	20	45	72	5,2	0,29	KS.000B.20
20	22	50	80	5,2	0,32	KS.000B.22
22	24	56	90	6,2	0,5	KS.000B.24
24	26	62	99	6,5	0,59	KS.000B.26
26	28	70	112	7,3	0,82	KS.000B.28
28	30	75	120	8	1	KS.000B.30
30	32	80	128	8	1,23	KS.000B.32
32	34	95	152	8	1,560	KS.000B.34
34	36	100	160	8	1,760	KS.000B.36
36	38	110	176	8,5	1,920	KS.000B.38
38	40	115	184	10,5	2,920	KS.000B.40
40	42	120	194	10,5	3,200	KS.000B.42

Teuerungszuschlag

Kauschen

- Ähnlich DIN EN 13411-1 (ehemals DIN 3090)
- Verzinkt
- Nenngröße eingeschlagen

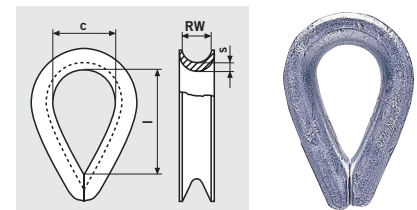

- Nach DIN 6899 Typ BF (ehemals B DIN 6899)
- Verzinkt

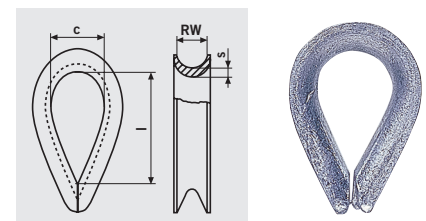

Info

Das komplette Edelstahlprogramm finden Sie auf den Seiten 170–173.