

Aktion

Engineering
Lifting Equipment
Technical Services

TRAVERSEN



AXZION - Intelligente Lastaufnahmemittel

Exakte Planung garantiert perfekte Funktion

AXZION-GKS ist Mitglied in der weltweit tätigen SpanSet-Gruppe, dem Spezialist für das Heben und das Sichern von Lasten. Als Hersteller sind wir in der Lage, die richtige Lösung zu finden und umzusetzen. Geprüfte Schweißer, Fertigungsbegleitung durch erfahrene Schweißfachingenieure, moderne Fertigungsmaschinen. Die richtige Beratung ist immer auch eine Frage der eigenen Möglichkeiten. Mehr als zwanzig erfahrene Lastaufnahmemittel-Konstrukteure mit Spezialwissen in den Bereichen „Statik“, „Schweißen“ und „Antriebstechnik“ konstruieren die optimale Lösung für Ihren Bedarf.

AXZION-GKS bietet alles aus einer Hand

Entwicklung, Fertigung und Service sind eng verzahnt und die Konstruktion ist optimal an die modernen Fertigungsmöglichkeiten angepasst. Bei Problemen hilft unser Service sofort. Ihre Mitarbeiter können direkt in die Benutzung des durch uns gelieferten Lastaufnahmemittels eingewiesen werden.

Wir übernehmen Verantwortung

Als Hersteller übernehmen wir die „Verantwortung für den Entwurf und die Herstellung eines Produktes“. Angefangen von der Herstellerqualifikation zum Schweißen gemäß DIN EN ISO 3834-2 und der Herstellerzertifizierung nach DIN EN 1090-1 bis hin zur werkseigenen Produktionskontrolle für tragende Bauteile bis EXC3 nach EN 1090-2 und dem Qualitätsmanagementsystem nach DIN EN ISO 9001: Sie kaufen bei einem Betrieb, der

absolut normkonform arbeitet.

Selbst komplette Baugruppen können in sehr kurzer Zeit vollständig mit Abnahme, z.B. durch DEKRA oder DNV GL und Lasttest auf den eigenen Prüfständen (600t und 1.800t) geliefert werden.

AXZION-GKS ist für die Klasse EXC 3 zugelassen. Betriebe im Geltungsbereich der Klassen EXC 3 müssen eine qualifizierte Schweißaufsichtsperson und geprüfte Schweißer mit gültiger Schweißer-Prüfungsbescheinigung nach DIN EN 287-1 bzw. DIN EN ISO 9606-1, sowie Schweißverfahren mit gültiger Qualifikation (WPQR) einsetzen.

Wir informieren Sie

Fordern Sie unsere Unternehmensbrochure an unter: info@axzion.de



Die richtige Beschaffenheit Ihres AXZION-Lastaufnahmemittels

Wie Sie durch Spezialisierung ein optimales Lastaufnahmemittel erhalten

Die richtige Auslegung Ihres Lastaufnahmemittels

Auslegung eines Lastaufnahmemittels

Die Anzahl der Lastwechsel ist entscheidend. Der Konstrukteur eines Lastaufnahmemittels muss in Zusammenarbeit mit dem Anwender festlegen, ob die DIN EN 13155 „Krane - Sicherheit - Lose Lastaufnahmemittel“ angewendet werden kann oder ob die Auslegung des Lastaufnahmemittels nach der DIN EN 13001 „Krane - Konstruktion allgemein - Teil 1: Allgemeine Prinzipien und Anforderungen“ erfolgen muss. Für eine korrekte Auslegung des Lastaufnahmemittels ist somit eine Projektion der Einsatzintensität erforderlich. Faktoren für die Auslegung sind die „Geplante Nutzungsdauer“, „Hebevorgänge pro Tag“ und die „Lastwechsel pro Hebevorgang“. Nicht alle Lastaufnahmemittel werden zusammen mit einem Kran eingesetzt (s. a. „Hubgeschwindigkeit“).

Die richtigen Komponenten

Stahl, Hydraulik, Elektro, etc.: Nur mit guten Komponenten kann eine sichere und gute Lösung hergestellt werden. Wir arbeiten langjährig nur mit den besten Stahl- und Bauteillieferanten zusammen. Dabei gehört immer eine vollständige Dokumentation aller Komponenten zum Lieferumfang eines Lastaufnahmemittels. Diese ist genauso wichtig, wie das gelieferte Bauteil selbst. Für alle verwendeten Materialien wird unsererseits vom Hersteller mindestens ein Abnahmeprüfzeugnis 3.1 - nach DIN EN 10204 - verlangt. Sämtliche Materialzeugnisse und Prüfprotokolle sowie deren Verwendungsnachweise werden EDV-gestützt verwaltet bzw. archiviert.

Die Einsatzbedingungen Ihres Lastaufnahmemittels

Einsatztemperaturen

Das normale Lastaufnahmemittel wird in einem Temperaturbereich von -10°C bis +60°C eingesetzt. Bei der Verwendung im Außenbereich können Temperaturen bis zu -20°C erreicht werden. In einigen Regionen der Welt sind sogar bis zu -40°C möglich. In diesen Fällen werden kaltzähe Stähle verwendet. Beim Transport von heißen Lasten sind dagegen sehr hohe Einsatztemperaturen möglich. Hier müssen spezielle Stähle eingesetzt werden, die für diese Einsatzbedingungen geeignet sind.

Hubgeschwindigkeit

Ein Lastaufnahmemittel muss für die auftretenden Hubgeschwindigkeiten ausgelegt sein. Üblich sind max. 10 m/min. Um die Verladeprozesse zu beschleunigen, sind z.B. in Umschlagbetrieben (Hafen, Stahlwerk etc.) deutlich höhere Geschwindigkeiten möglich, die bei der Konstruktion bekannt sein müssen.

Ein wichtiger und verbreiteter Einsatz ist die Verwendung des Lastaufnahmemittels zusammen mit einem

Gabelstapler.

Hier sind die dynamischen Belastungen des Lastaufnahmemittels deutlich höher. Die Hubgeschwindigkeit ist meist deutlich größer als bei einem normalen Kran. Wind und Wellen als auftretende dynamische Kräfte können enorm sein. Die Anforderungen an Lastaufnahmemittel sind beim Einsatz auf hoher See, also Offshore, besonders hoch. Die konstruktive Auslegung und die Ausführung werden streng überwacht.

Prüfung und Dokumentation Ihres Lastaufnahmemittels

Werkstoff- und Verfahrens-Prüfungen bedeuten zusätzliche Sicherheit. Unsere Arbeit wird von eigenen oder unabhängigen Prüfern mit den modernsten Prüfanlagen kontrolliert. Sämtliche Zertifizierungen sind vorhanden. Wir prüfen während der Produktion selber (z. B. Magnetspulverprüfung, Farbeindringverfahren, Ultraschallprüfverfahren, Kerbschlagbiegeversuch). Die geforderten Endprüfungen werden immer von einem neutralen Prüfinstitut durchgeführt.

Lasttest

AXZION-GKS arbeitet eng und partnerschaftlich mit den großen Prüforganisationen wie TÜV, DEKRA, Lloyd's Register und DNV GL zusammen. Geprüft wird auf einem der beiden hauseigenen Prüfstände. Die seit Jahren am Standort Langenfeld stehende Anlage hat eine Zugkraft von 600t. Am Standort Neustrelitz können sehr große Hebebaugruppen mit einer Zugkraft von sogar 1.800t getestet werden. Die Steuerung der Lasttests erfolgt durch Handbetrieb oder computergesteuert mit Auswertung. So können Lastaufnahmemittel in Ruhe unter absolut realistischen Einsatzbedingungen getestet werden.

Dokumentation

Die Dokumentation ist genauso wichtig wie das hergestellte Produkt. Eine vollständige Dokumentation gehört deswegen immer zum Lieferumfang eines Lastaufnahmemittels dazu. Die Angaben und der Umfang müssen dem aktuellen Stand des LAM entsprechen, die Nachweise über die Qualität der verwendeten Bauteile und Materialien sowie über die durchgeführten Prüfungen müssen enthalten sein.

AXZION-DocuManager

Mit dem hauseigenen Dokumenten-Managementsystem werden Dokumente aus verschiedenen Quellen zur Dokumentation zusammengefasst, verwaltet und archiviert. Das teilautomatisierte Dokumentenmanagement enthält ein Ticketsystem und eine Sharing-Schnittstelle, die den Workflow zwischen Kunde und Hersteller organisiert.



Angaben für die Spezialisierung des LAM im Überblick:

- ✓ Geplante Nutzungsdauer
- ✓ Anzahl der Lastwechsel (> 20 Tsd.)
- ✓ Lastwechsel pro Hebevorgang
- ✓ Zusätzliche Komponenten
- ✓ Einsatztemperatur
- ✓ Hubgeschwindigkeit (> 10 m/min)
- ✓ Abnahme durch Prüfungsgesellschaft
- ✓ Sonstige Einsatzbedingungen

Wenn nicht anders angegeben ist das Lastaufnahmemittel im folgenden Sortiment:

- ✓ Eingestuft nach DIN EN 13155.
- ✓ Für die Krangeschwindigkeit „V Kran max.“ 10m/min ausgelegt.
- ✓ Und für Lastwechsel < 20.000 ausgelegt.

Die richtige Überprüfung Ihres Lastaufnahmemittels

DGUV-Regel 100-500 (BGR500 Kapitel 2.8): Betreiben von Lastaufnahmeeinrichtungen im Hebezeugbetrieb

DGUV-Regeln richten sich in erster Linie an den Unternehmer und sollen ihm Hilfestellung bei der Umsetzung seiner Pflichten aus staatlichen Arbeitsschutzvorschriften oder Unfallverhütungsvorschriften geben sowie Wege aufzeigen, wie Arbeitsunfälle, Berufskrankheiten und arbeitsbedingte Erkrankungen vermieden werden können. Regelmäßige Prüfungen der gelieferten Lastaufnahmemittel ermöglichen ein sicheres Arbeiten und eine verlängerte Nutzung. Art, Umfang und Fristen sind in der **DGUV-Regel 100- 500 Kapitel 2.8** umfassend geregelt:

Prüfungen

Nach § 3 Abs. 3 der Betriebssicherheitsverordnung hat der Arbeitgeber Art, Umfang und Fristen erforderlicher Prüfungen der eingesetzten Arbeitsmittel zu ermitteln. Bei diesen Prüfungen sollen sicherheitstechnische Mängel systematisch erkannt und abgestellt werden. Der Arbeitgeber legt ferner die Voraussetzungen fest, welche die von ihm beauftragten Personen zu erfüllen haben („Befähigte Personen“). Art, Umfang und Fristen der Prüfungen sind bisherige bewährte Praxis und entsprechen den Regeln der Technik.

Prüfung vor der ersten Inbetriebnahme

Der Unternehmer hat dafür zu sorgen, dass Lastaufnahmemittel nur in Betrieb genommen werden, wenn sie durch einen Sachkundigen geprüft und festgestellte Mängel behoben worden sind, Sachkundiger ist, wer auf Grund seiner fachlichen Ausbildung und Erfahrung ausreichende Kenntnisse auf dem Gebiet der Lastaufnahmeeinrichtungen hat und mit den einschlägigen staatlichen Arbeitsschutzvor-

schriften, Unfallverhütungsvorschriften und allgemein anerkannten Regeln der Technik (z. B. BG-Regeln, DIN-Normen, VDI-Bestimmungen, technische Regeln anderer Mitgliedstaaten der Europäischen Union oder anderer Vertragsstaaten des Abkommens über den Europäischen Wirtschaftsraum) soweit vertraut ist, dass er den arbeitssicheren Zustand von Lastaufnahmeeinrichtungen beurteilen kann. Die Prüfung vor der ersten Inbetriebnahme muss durch den Betreiber organisiert werden. Im Rahmen dieser Prüfung muss eine Gefährdungsbeurteilung und Betriebsanweisung erstellt werden.

Regelmäßige Prüfungen

Der Unternehmer hat dafür zu sorgen, dass Lastaufnahmeeinrichtungen in Abständen von längstens einem Jahr durch einen Sachkundigen geprüft werden. Ja nach den Einsatzbedingungen der Lastaufnahmeeinrichtungen können Prüfungen in kürzeren Abständen als einem Jahr erforderlich sein. Dies gilt z. B. bei besonders häufigem Einsatz, erhöhtem Verschleiß, bei Korrosion oder Hitzeeinwirkung oder wenn mit erhöhter Störanfälligkeit zu rechnen ist.

Prüfumfang

Die Prüfung vor der ersten Inbetriebnahme und regelmäßige Prüfungen sind im Wesentlichen Sicht- und Funktionsprüfungen. Sie haben sich zu erstrecken auf die Prüfung des Zustandes der Bauteile und Einrichtungen,

auf den bestimmungsgemäßen Zusammenbau sowie auf Vollständigkeit und Wirksamkeit der Sicherheitseinrichtungen:

- Brüche, Verformungen oder Anrisse
- Beschädigungen, starker Verschleiß
- Korrosionsschäden
- Funktionsstörungen an Sicherheitseinrichtungen

Vor der Sicht- und Funktionsprüfung kann unter Umständen eine vorherige Reinigung der Lastaufnahmeeinrichtungen erforderlich werden.

Prüfnachweis und Instandhaltung

Für sonstige Prüfungen kann die Berufsgenossenschaft im Einzelfall die Führung des Prüfnachweises verlangen. Bei Tragmitteln sollte der Nachweis mit dem Prüfnachweis des Hebezeuges zusammengefasst sein. Die Prüfnachweise sind auf Verlangen der Aufsichtsperson vorzulegen. Es ist daher erforderlich, dass sie jederzeit greifbar aufbewahrt werden. Bei mitgelieferten oder verbundenen Zubehörteilen wie Anschlagmittel (Hebebänder, Rundschlingen, Ketten, Drahtseile etc.) und Verbindungsmittel (Schäkel, Haken etc.) gelten die entsprechenden Vorschriften zur Prüfung (siehe auch DGUV-Regel 100-500).

Der Unternehmer hat dafür zu sorgen, dass Instandsetzungsarbeiten an Lastaufnahmeeinrichtungen nur von Personen durchgeführt werden, welche die hierfür notwendigen Kenntnisse und Fähigkeiten besitzen.



Checkliste für die Überprüfung Ihres Lastaufnahmemittels:

01 Vorbereitung

- ✓ Betriebsanleitung vorhanden
- ✓ Dokumentation vorhanden
- ✓ „Befähigte Person“ besitzt entspr. Wissen
- ✓ LAM typgerecht zusammengebaut
- ✓ LAM für die Prüfung gereinigt

02 Durchführung der Prüfung

- ✓ Keine Brüche, Risse oder Verformungen
- ✓ Kein übermäßiger Verschleiß
- ✓ Keine Korrosionsschäden
- ✓ Sicherheitseinrichtung funktionsfähig
- ✓ Bewegliche Bauteile bewegen sich frei

03 Regelmäßige Maßnahmen

- ✓ Prüfung im Prüfnachweis festhalten
- ✓ Sachgemäße Einlagerung kontrollieren
- ✓ Nächsten Wartungstermin festlegen
- ✓ Wartungsvertrag abschließen

Wichtiger Hinweis zur Instandsetzung Ihres Lastaufnahmemittels (DGUV-Regel 100- 500):

Der Unternehmer hat dafür zu sorgen, dass Instandsetzungsarbeiten an Lastaufnahmeeinrichtungen nur von Personen durchgeführt werden, welche die hierfür notwendigen Kenntnisse und Fähigkeiten besitzen.

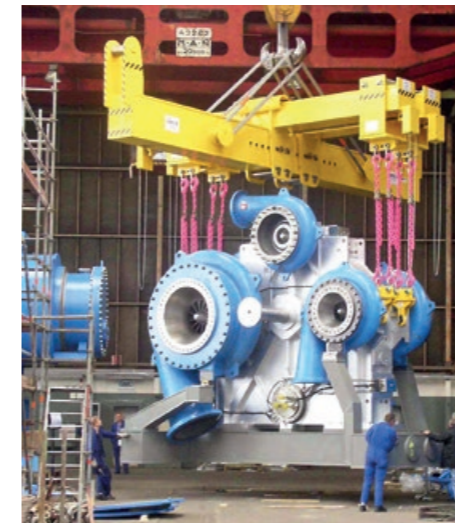

Information eines AXZION-Wartungsvertrages:

- ✓ Gesetzlich vorgeschriebene Wartungen
- ✓ Reduzierte Ausfallzeiten
- ✓ Passende Ersatzteile
- ✓ Lange Lebensdauer des AXZION-LAM
- ✓ Fachgerechte Behebung von Mängeln
- ✓ Höchstmögliche Betriebssicherheit
- ✓ Geringere Reparaturkosten
- ✓ Hilfe im Notfall (24/7)

AXZION-LAM-Service

Unser Technical-Service-Team betreut Sie und Ihr Lastaufnahmemittel vor Ort. Nutzen Sie die Kompetenz unserer Mitarbeiter. Auf der Basis des vorliegenden Lastaufnahmemittels erstellen wir Ihnen ein individuell zugeschnittenes Angebot. Mit der Auftragserteilung vereinbaren wir bereits den ersten Wartungstermin der zukünftigen Wartungsintervalle. Profitieren Sie von der regelmäßigen, professionellen Kontrolle Ihres LAMs.



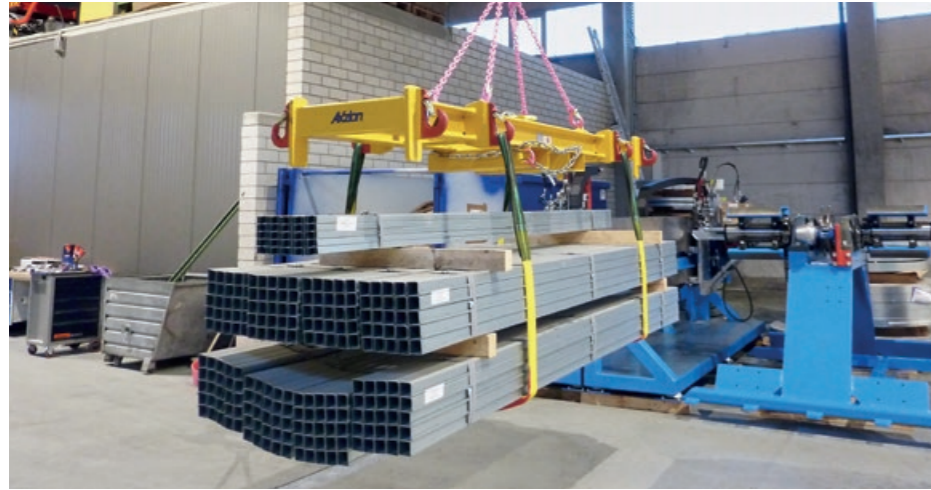

Rahmentraverse mit 4-Strang-Kettenaufhängung
Mit Anschweißhaken und secutex-Hebebändern für gebündelte Stahlprofile



Spreiztraversen-Gehänge Anschlag unterhalb des Lastschwerpunktes

Traversen Aufbau, kran- und lastseitige Ausführung

Bei ebenen Lasten (Stabstahl, Träger etc.) kommen balkenförmige Traversen zum Einsatz. Sind die Lasten voluminös (Maschinen, Kisten etc.), dann wählt man eine räumliche Traverse, dieses sind u.a. eine H-Traverse oder eine Rahmen-Traverse.

oder Doppelpoller ermöglichen eine nachträgliche und einfache Montage vorhandener Gehänge, die Anpassung an die vorhandene Kranhaken-Höhe und Art ist somit kein Problem.

Wechselt die Größe der Last, dann sollten verstellbare Anschlagpunkte eingesetzt werden. Durch eine geeignete Positionierung ist auch eine Anpassung an einen außermittigen Lastschwerpunkt möglich, bitte beachten Sie hier unbedingt die ungleichmäßige Lastverteilung. Die selbst-justierende Variante stellt sich selbsttätig auf den jeweiligen Abstand ein, diese Lösung spart Zeit und ist besonders sicher.

Aufhängung kranseitig

Die kranseitige Aufhängung orientiert sich in der Hauptsache an der Art des vorhandenen Kranhakens. Ob Einfach-Haken oder Doppel-Haken, für jede Art gibt es viele passende Varianten. Bolzen- und Augenaufhängung werden an die jeweilige Kranhakengröße angepasst, die Vario-Aufhängung mit hochfestem Aufhängering ist einfach und auch nachträglich anpassbar und passen in fast jeden Kranhaken. Manchmal weiß man noch nicht, wie die Hebebedingungen sind. Anschweißpunkte, Schäkkel

Anschlagpunkte lastseitig

Die lastseitigen Anschlagpunkte werden nach Art und Anzahl der Anschlagmittel ausgewählt. Zur direkten Verbindung mit der Last dienen Schäkkel oder Bolzen. Bei der Verwendung von Gehängen mit zentralem Aufhängekopf werden Einfach- oder Wirbelhaken verwendet. Wenn Hebebänder oder Drahtseile mit Endschlaufen zum Einsatz kommen, dann sind die Anschweißhaken die optimale Lösung. Für große Rundschlingen oder Drahtseil-Grummetts empfehlen wir die Doppel-Poller mit großem Auflageradius.

Auswahl Kranhaken nach DIN 15401 und DIN 15402

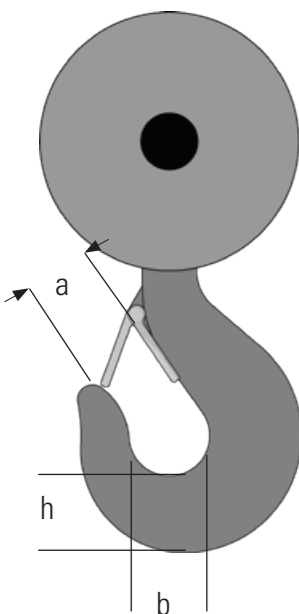

Haken-Nummer z.B. GSN xx z.B. STB xx	Maß b [mm]	Maß h [mm]	Hakenmaulweite geöffnete Falle Maß a [mm]
05	24	31	28
08	29	37	34
1	32	40	34
1,6	38	48	40
2,5	45	58	41
4	53	67	49
5	60	75	55
6	67	85	55
8	75	95	69
10	85	106	76
12	95	118	84
16	106	132	97
20	118	150	110
25	132	170	132
32	150	190	137
40	170	212	167
50	190	236	188
63	212	265	
80	236	300	
100	265	335	
125	300	375	

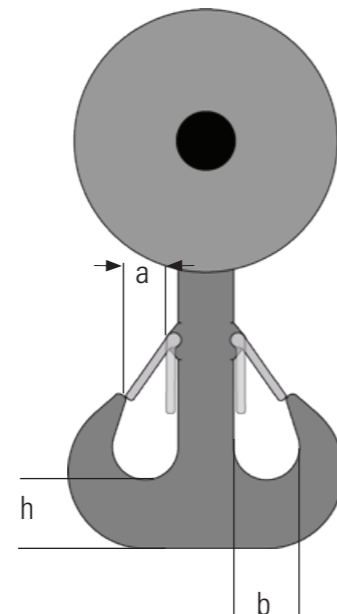

Haken-Nummer z.B. GSN xx z.B. STB xx	Maß b [mm]	Maß h [mm]	Hakenmaulweite geöffnete Falle Maß a [mm]
05	22	27	
08	26	33	
1	28	36	
1,6	34	43	
2,5	40	50	30
4	48	60	31
5	53	67	38
6	60	75	48
8	67	85	47
10	75	95	57
12	85	106	60
16	95	118	63
20	106	132	73
25	118	150	87
32	132	170	108
40	150	190	112
50	170	212	130
63	190	236	
80	212	265	
100	236	300	
125	265	335	

Wichtiges zum Thema „Schrägstellung unter Last“

Der Lastschwerpunkt liegt dabei immer genau unter dem Kranhaken. Bei außermittigem Lastschwerpunkt stellt sich die Traverse schräg, hier sollte eine verstellbare Aufhängung gewählt werden. Die spindelverstellbare Variante lässt sich unter Last verstellen (max. Schräghang beachten), diese Lösung spart Zeit und ist besonders sicher. Die verfügbare freie Hubhöhe sollte weitgehend ausgenutzt

werden. Je weiter der Abstand Kranhaken zu Lastschwerpunkt ist, desto geringer ist die Schrägstellung der Traverse auch bei außermittigem Lastschwerpunkt. Wählen Sie hier die Rundschlingen- oder Kettenaufhängung. Gemäß EN 13155 ist eine Schrägstellung unter Last von maxi. 6° zulässig.

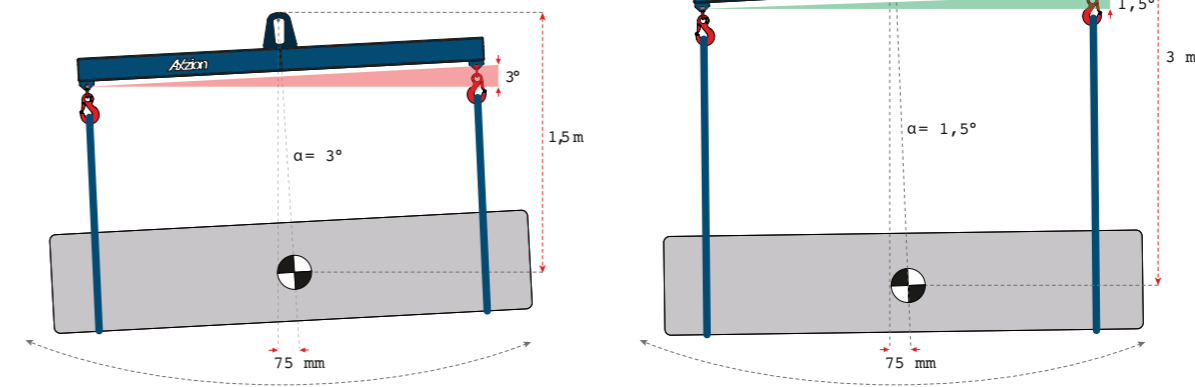

Faustregel:
Kranhöhe ausnutzen: Wird der Abstand des „Kranhaken zu Lastschwerpunkt“ verdoppelt, halbiert sich die Schrägstellung.

Wichtiges zum Thema „Kippgefahr beim Anschlagen unterhalb des Lastschwerpunktes“

Beim Anschlagen ist immer auch die Höhenschwerpunktlage der Last zu beachten und einer kritischen Beurteilung zu unterziehen. Unbedenklich ist, wenn der Lastschwerpunkt tiefer liegt als die Anschlagpunkte. Sofern der Lastschwerpunkt oberhalb der Anschlagpunkte liegt, besteht die Gefahr des Überschlagens. Achtung: Wird hier falsch angeschlagen, kann es zum Umschlagen des Systems kommen.

Jedes Lastaufnahmemittel besitzt eine „starre Bauhöhe“. Die starre Bauhöhe ist das Maß zwischen der „Kontaktstelle des Kranhakens bis nächster darunter liegender Scharnierpunkt“, d.h. der Höhenbereich der Traverse unterhalb des Kranhakens, der sich geometrisch beim Pendeln der Last nicht verändern kann. Niedrige „Starre Bauhöhen“ haben Traversen mit Augenaufhängung (1).

Höhere „starre Bauhöhen“ haben Traversen mit einer Mehrstrangaufhängung (2). **Die Starre Bauhöhe (A)** der Traverse muss immer deutlich größer sein, als das Maß **„Anschlagpunkt bis Höhenschwerpunkt der Last“ (D)**. Bei H-Traversen sind beide räumliche Achsen zu beurteilen.

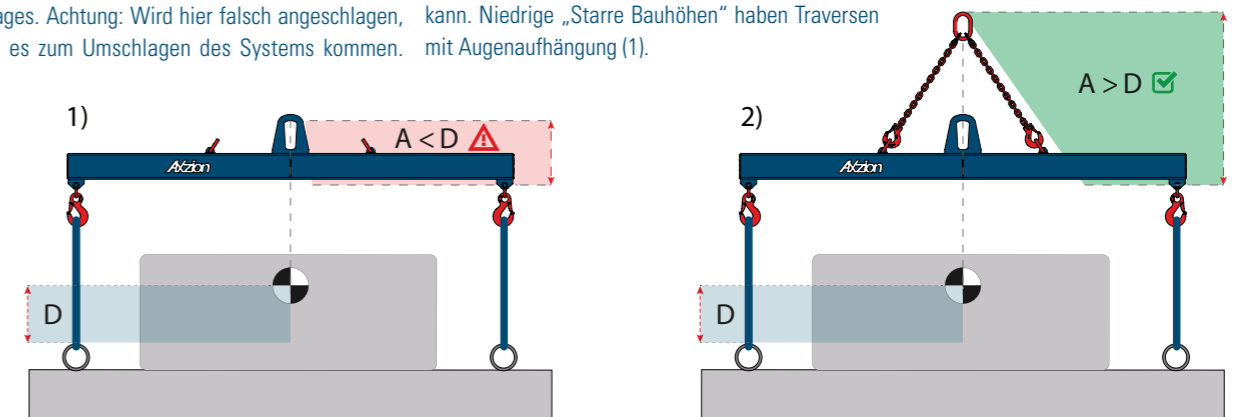

Nomenklatur der Balkentraverse

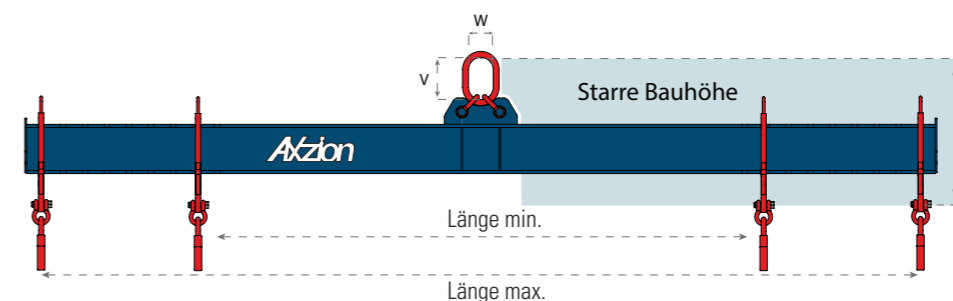

- Warum braucht man eine Traverse?**
- ✓ Zur Reduzierung und Vermeidung von Neigungswinkeln.
 - ✓ Reduzierung der Kräfte, die auf Anschlagpunkte und Anschlagmittel wirken.
 - ✓ Reduzierung der Bau- und Nutzhöhe.
 - ✓ Reduzierung der Pendelbewegungen und der Schrägstellung der Last.
 - ✓ Schonung des Transportgutes.

Konfigurieren Sie Ihre Traverse selbst!

Bauart

Die Bauart der Traverse richtet sich nach der Last, sowie Anzahl und Position der lastseitigen Anschlagpunkte.

Balken-Traverse: Bei schmalen und langen Lasten (Stabstahl, Träger etc.). Die lastseitigen Anschlagpunkte liegen auf einer Achse.

H-Traverse: Voluminöse/räumliche Lasten (Maschinen, Kisten etc.). Mehrere lastseitige Anschlagpunkte liegen auf einer Ebene.

Lastschwerpunkt

Der Lastschwerpunkt liegt immer genau unter dem Kranhaken. Bei ungleichmäßiger Lastverteilung hängt somit die Traverse zusammen mit der Last schräg. Hier ist die maximal zulässige Schrägstellung von 6° gemäß DIN 13155 zu beachten.

Kranseitig: Hier sollte die verstellbare Aufhängung gewählt werden. Die spindelverstellbare Variante lässt sich einfach unter Last verstellen (max. Schräghang beachten), diese Lösung spart Zeit und ist besonders sicher.

Eine verstellbare Schäkelaufhängung oder eine verkürzbare 2-Strangkette lassen sich nicht unter Last einstellen, hier hängt die Traverse im Leerzustand schräg, oft muss auch die ursprüngliche Einstellung mehrfach korrigiert werden.

Lastseitig: Einstellung der Traverse durch Verstellen der Anschlagpunkte asymmetrisch zur kranseitigen Aufhängung. Hierbei ist zu beachten, dass die lastseitigen Anschlagpunkte nicht gleichmäßig belastet werden, möglicherweise muss die Traverse stärker dimensioniert werden. Bei einer H-Traverse ist auf eine gleichmäßige Belastung der Anschlagpunkte zu achten, die Traverse kann sonst beschädigt werden.

Bestimmen Sie die Auslegung und Lackierung

Auslegung der Traverse

Lastwechsel < 20.000: Auslegung nach DIN EN 13155 (Standard)

Lastwechsel > 20.000: Auslegung nach DIN EN 13001

Sonderfälle (bitte anfragen)

Offshore: individuelle Auslegung nach Einsatzbedingung und Zertifizierungsgesellschaft

USA: Fertigung und Auslegung nach ASME „Design of Below the Hook Lifting Devices“

Russland: GOST-Zertifikat / EAC TR CU Konformitätsdeklaration

Temperatur: Kaltbereich (<0°C) oder Warmbereich (>80°C)

Krangschnelligkeit: >10m/min.

Bei der Wahl der Komponenten helfen Ihnen auch unsere Lastaufnahmemittelspezialisten: info@axzion.de

Lackierung der Traverse

 AXZION Blau
Warnstreifen reflektierend (Standard)

 Standard Gelb
Warnstreifen schwarz, ohne Aufpreis

 Sonderfarbe, Aufpreis

A

Kranseitige Aufhängung

Wählen Sie den passenden Anschlagpunkt für Ihren Einsatz

B

Auslegung

Tragfähigkeit 250 kg - 200 t
Länge 0,5m - 18m

Lastwechsel < 20.000 nach DIN 13155 (Standard)
Lastwechsel > 20.000 nach DIN EN 13001

C

Lastseitige Anschläge

Wählen Sie die passenden Anschlagpunkte für Ihr Lastaufnahmemittel aus

D

Passende Anschlagmittel, Service und sichere Lagerung

Wählen Sie aus einer Vielzahl nützlicher Zusatzartikel und Services, wie dem Wartungs-Service oder dem Überlasttest, etc.



Wählen Sie: Aufhängung, kranseitig

Die kranseitige Aufhängung orientiert sich in der Hauptsache an der Art des vorhandenen Kranhakens und an der verfügbaren Kranhöhe. Dabei ist zu beachten, dass die in die modernen Krananlagen verbauten Haken durch die Verwendung hochfester Stähle immer kompakter werden, einfache starre Augenaufhängungen (gebrannte

Augenaufhängung) passen hier oft nicht mehr. Mögliche Kippgefahr bei Anschlag der Last unterhalb des Schwerpunkts. Unbedingt die Sicherheitshinweise beachten.

Praxis-TIP: Wählen Sie zusätzlich zur normalen Aufhängung noch 2 VLBS. In Kombination mit einem zusätzlichen 2-Strang-Gehänge hängt die Traverse deutlich stabiler.



Augenaufhängung starr

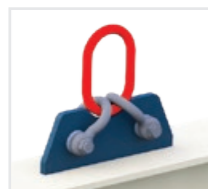

Varioaufhängung starr



Varioaufhängung verstellbar



2-Strang-Aufhängung



Doppel-Vario-Aufhängung



VLBS Aufhängung

Wählen Sie: Anschlagpunkte, lastseitig

Die lastseitigen Anschlagpunkte werden nach Art und Anzahl der Anschlagmittel ausgewählt. Ist der Lastschwerpunkt unklar, wechseln die Größe der Last, dann sollten verstellbare Anschlagpunkte eingesetzt werden.

Die selbst-justierende Variante stellt sich selbstständig auf den jeweiligen Abstand ein, diese Lösung spart Zeit und ist besonders sicher.

Praxis-TIP: Die Verstellung der Anschlagpunkte kostet Zeit, bei einer intensiven Nutzung sollten alternativ mehrere, feste Anschlagpunkte gewählt werden.



Einfachhaken



Wirbelhaken



Anschweißhaken



Langhaken



Anschlagpunkt VLBS



Schäkelleiste

Für jeden Einsatz passend - Konfigurieren Sie Ihre Traverse selbst!
Bestimmen Sie die Auslegung und Lackierung



Haupt-Träger, starr



Haupt-Träger, verstellbar

Haupt-Träger, starr

	Tragfähigkeit [kg]	Länge max. [mm]	Eigengewicht ca. [kg]
ASS 0100 0100 0	1000	1000	7
ASS 0100 0200 0	1000	2000	17
ASS 0100 0300 0	1000	3000	52
ASS 0100 0400 0	1000	4000	84
ASS 0100 0500 0	1000	5000	104
ASS 0100 0600 0	1000	6000	163
ASS 0200 0100 0	2000	1000	9
ASS 0200 0200 0	2000	2000	43
ASS 0200 0300 0	2000	3000	83
ASS 0200 0400 0	2000	4000	110
ASS 0200 0500 0	2000	5000	172
ASS 0200 0600 0	2000	6000	261
ASS 0300 0100 0	3000	1000	12
ASS 0300 0200 0	3000	2000	43
ASS 0300 0300 0	3000	3000	105
ASS 0300 0400 0	3000	4000	138
ASS 0300 0500 0	3000	5000	218
ASS 0300 0600 0	3000	6000	314
ASS 0400 0100 0	5000	1000	22
ASS 0400 0200 0	5000	2000	71
ASS 0400 0300 0	5000	3000	133
ASS 0400 0400 0	5000	4000	211
ASS 0400 0500 0	5000	5000	315
ASS 0400 0600 0	5000	6000	439
ASS 0500 0100 0	10000	1000	37
ASS 0500 0200 0	10000	2000	109
ASS 0500 0300 0	10000	3000	192
ASS 0500 0400 0	10000	4000	344
ASS 0500 0500 0	10000	5000	478
ASS 0500 0600 0	10000	6000	633
ASS 1000 0100 0	20000	1000	58
ASS 1000 0200 0	20000	2000	178
ASS 1000 0300 0	20000	3000	324
ASS 1000 0400 0	20000	4000	526
ASS 1000 0500 0	20000	5000	731
ASS 1000 0600 0	20000	6000	953

Haupt-Träger, verstellbar

	Tragfähigkeit [kg]	Länge max. [mm]	Länge min. [mm]	Eigengewicht ca. [kg]
ASV 0100 0100 0	1000	1000	500	21
ASV 0100 0200 0	1000	2000	1000	38
ASV 0100 0300 0	1000	3000	1500	82
ASV 0100 0400 0	1000	4000	2000	120
ASV 0100 0500 0	1000	5000	3000	140
ASV 0100 0600 0	1000	6000	3000	235
ASV 0200 0100 0	2000	1000	500	26
ASV 0200 0200 0	2000	2000	1000	71
ASV 0200 0300 0	2000	3000	1500	120
ASV 0200 0400 0	2000	4000	2000	153
ASV 0200 0500 0	2000	5000	3000	218
ASV 0200 0600 0	2000	6000	3000	344
ASV 0300 0100 0	3000	1000	500	31
ASV 0300 0200 0	3000	2000	1000	72
ASV 0300 0300 0	3000	3000	1500	147
ASV 0300 0400 0	3000	4000	2000	187
ASV 0300 0500 0	3000	5000	3000	270
ASV 0300 0600 0	3000	6000	3000	403
ASV 0400 0100 0	5000	1000	500	57
ASV 0400 0200 0	5000	2000	1000	124
ASV 0400 0300 0	5000	3000	1500	199
ASV 0400 0400 0	5000	4000	2000	290
ASV 0400 0500 0	5000	5000	3000	401
ASV 0400 0600 0	5000	6000	3000	568
ASV 0500 0100 0	10000	1000	500	103
ASV 0500 0200 0	10000	2000	1000	202
ASV 0500 0300 0	10000	3000	1500	302
ASV 0500 0400 0	10000	4000	2000	484
ASV 0500 0500 0	10000	5000	3000	630
ASV 0500 0600 0	10000	6000	3000	832
ASV 1000 0100 0	20000	1000	500	186
ASV 1000 0200 0	20000	2000	1000	365
ASV 1000 0300 0	20000	3000	1500	555
ASV 1000 0400 0	20000	4000	2000	792
ASV 1000 0500 0	20000	5000	3000	1008
ASV 1000 0600 0	20000	6000	3000	1276

Für jeden Einsatz passend - Konfigurieren Sie Ihre Traverse selbst!
Bestimmen Sie die Auslegung und Lackierung



Quer-Träger, starr



Quer-Träger, verstellbar

Quer-Träger, starr

	Tragfähigkeit [kg]	Länge max. [mm]	Eigengewicht ca. [kg]
AQS 0050 0050 0	500	500	8
AQS 0050 0100 0	500	1000	11
AQS 0050 0200 0	500	2000	17
AQS 0050 0300 0	500	3000	30
AQS 0050 0400 0	500	4000	49
AQS 0050 0500 0	500	5000	59
AQS 0100 0050 0	1000	500	8
AQS 0100 0100 0	1000	1000	11
AQS 0100 0200 0	1000	2000	22
AQS 0100 0300 0	1000	3000	57
AQS 0100 0400 0	1000	4000	89
AQS 0100 0500 0	1000	5000	109
AQS 0150 0050 0	2000	500	12
AQS 0150 0100 0	2000	1000	18
AQS 0150 0200 0	2000	2000	52
AQS 0150 0300 0	2000	3000	93
AQS 0150 0400 0	2000	4000	119
AQS 0150 0500 0	2000	5000	182
AQS 0200 0050 0	3000	500	14
AQS 0200 0100 0	3000	1000	22
AQS 0200 0200 0	3000	2000	52
AQS 0200 0300 0	3000	3000	114
AQS 0200 0400 0	3000	4000	148
AQS 0200 0500 0	3000	5000	227
AQS 0300 0050 0	5000	500	27
AQS 0300 0100 0	5000	1000	42
AQS 0300 0200 0	5000	2000	94
AQS 0300 0300 0	5000	3000	157
AQS 0300 0400 0	5000	4000	236
AQS 0300 0500 0	5000	5000	339
AQS 0400 0050 0	10000	500	40
AQS 0400 0100 0	10000	1000	69
AQS 0400 0200 0	10000	2000	143
AQS 0400 0300 0	10000	3000	226
AQS 0400 0400 0	10000	4000	377
AQS 0400 0500 0	10000	5000	509

Quer-Träger, verstellbar

	Tragfähigkeit [kg]	Länge max. [mm]	Länge min. [mm]	Eigengewicht ca. [kg]
AQV 0050 0050 0	500	500	300	20
AQV 0050 0100 0	500	1000	500	26
AQV 0050 0200 0	500	2000	1000	39
AQV 0050 0300 0	500	3000	1500	59
AQV 0050 0400 0	500	4000	2000	84
AQV 0050 0500 0	500	5000	3000	95
AQV 0100 0050 0	1000	500	300	20
AQV 0100 0100 0	1000	1000	500	26
AQV 0100 0200 0	1000	2000	1000	45
AQV 0100 0300 0	1000	3000	1500	88
AQV 0100 0400 0	1000	4000	2000	126
AQV 0100 0500 0	1000	5000	3000	147
AQV 0200 0050 0	2000	500	300	25
AQV 0200 0100 0	2000	1000	500	37
AQV 0200 0200 0	2000	2000	1000	82
AQV 0200 0300 0	2000	3000	1500	132
AQV 0200 0400 0	2000	4000	2000	165
AQV 0200 0500 0	2000	5000	3000	232
AQV 0300 0050 0	3000	500	300	30
AQV 0300 0100 0	3000	1000	500	43
AQV 0300 0200 0	3000	2000	1000	84
AQV 0300 0300 0	3000	3000	1500	161
AQV 0300 0400 0	3000	4000	2000	201
AQV 0300 0500 0	3000	5000	3000	286
AQV 0500 0050 0	5000	500	300	54
AQV 0500 0100 0	5000	1000	500	80
AQV 0500 0200 0	5000	2000	1000	152
AQV 0500 0300 0	5000	3000	1500	229
AQV 0500 0400 0	5000	4000	2000	323
AQV 0500 0500 0	5000	5000	3000	436
AQV 1000 0050 0	10000	500	300	89
AQV 1000 0100 0	10000	1000	500	142
AQV 1000 0200 0	10000	2000	1000	247
AQV 1000 0300 0	10000	3000	1500	350
AQV 1000 0400 0	10000	4000	2000	538
AQV 1000 0500 0	10000	5000	3000	687

AUGENAUFHÄNGUNG, STARR

	WLL	Augenhöhe V [mm]	Augenbreite W [mm]
	[kg]		
AAS 0100	1000	100	50
AAS 0300	3000	150	70
AAS 0500	5000	190	85
AAS 1000	10000	270	120
AAS 2000	20000	360	160



Weitere Größen erhalten Sie auf Anfrage!

VARIO-AUFHÄNGUNG, STARR

	WLL	Augenhöhe V [mm]	Augenbreite W [mm]
	[kg]		
VAS 0100-0	1000	100	60
VAS 0300-0	3000	140	80
VAS 0500-0	5000	160	95
VAS 1000-0	10000	190	110
VAS 2000-0	20000	250	150



Weitere Größen erhalten Sie auf Anfrage!

VARIO-AUFHÄNGUNG, EXTRA GROSSER RING

	WLL	Ringhöhe [mm]	Ringbreite [mm]
	[kg]		
VAS 0100-1	1000	260	140
VAS 0200-1	2000	260	140
VAS 0300-1	3000	260	140
VAS 0400-1	5000	260	140
VAS 0500-1	8000	260	140
VAS 1000-1	10000	260	140
VAS 1600-2	1000	340	180
VAS 2000-2	2000	340	180



Weitere Größen erhalten Sie auf Anfrage!

VARIO-AUFHÄNGUNG, SPINDELVERSTELLUNG

	WLL	Augenhöhe V [mm]	Augenbreite W [mm]
	[kg]		
VSV 0100	1000	100	60
VSV 0200	2000	120	70
VSV 0400	4000	140	80
VSV 1000	10000	190	110
VSV 2000	20000	250	150



Weitere Größen erhalten Sie auf Anfrage!

BOLZENAUFHÄNGUNG

	WLL	Lichte Breite [mm]	Bolzen-durchmesser [mm]
	[kg]		
BAS 0100	1000	100	50
BAS 0200	2000	130	65
BAS 0300	3000	150	70
BAS 0500	5000	190	85
BAS 1000	10000	270	120
BAS 2000	20000	360	160



Weitere Größen erhalten Sie auf Anfrage!

2 STRANG-KETTENAUFHÄNGUNG TYP VIP, 1m

	WLL	Ringhöhe [mm]	Ringbreite [mm]
	[kg]		
KAH 0210	2100	110	60
KAH 0350	3500	135	75
KAH 0560	5600	160	90
KAH 0950	9500	180	100
KAH 1400	14000	200	110
KAH 2240	22400	340	180



Weitere Größen erhalten Sie auf Anfrage!

DOPPEL-VARIO-AUFHÄNGUNG, EXTRA GROSSE RINGE

	WLL	Ringhöhe [mm]	Ringbreite [mm]
	[kg]		
VAS 0200-3	2000	260	140
VAS 0400-3	4000	260	140
VAS 0600-3	6000	260	140
VAS 1000-3	10000	260	140
VAS 1600-3	16000	260	140
VAS 2000-3	20000	260	140



Weitere Größen erhalten Sie auf Anfrage!

2 DOPPEL-POLLER FÜR RUNDSCHLINGEN ODER GRUMMETS

	WLL
	[kg]
DOP 0100	1000
DOP 0200	2000
DOP 0300	3000
DOP 0500	5000
DOP 1000	10000
DOP 2000	20000



Weitere Größen erhalten Sie auf Anfrage!

EINFACHHAKEN MIT SCHÄKEL

	WLL	Maulweite [mm]
	[kg]	
EHA 0050	500	18
EHA 0100	1000	25
EHA 0150	1500	32
EHA 0200	2000	36
EHA 0250	2500	40
EHA 0500	5000	56
EHA 1000	10000	80



Weitere Größen erhalten Sie auf Anfrage!

WIRBELHAKEN MIT GLEITLAGER UND SCHÄKEL

	WLL	Maulweite [mm]
	[kg]	
WHG 0050	500	19
WHG 0100	1000	19
WHG 0150	1500	24
WHG 0200	2000	28
WHG 0250	2500	33
WHG 0500	5000	44
WHG 1000	10000	69



Weitere Größen erhalten Sie auf Anfrage!

SCHÄKELBLECH MIT SCHÄKEL

	WLL
	[kg]
SCH 0050	500
SCH 0100	1000
SCH 0150	1500
SCH 0200	2000
SCH 0250	2500
SCH 0500	5000
SCH 1000	10000



Weitere Größen erhalten Sie auf Anfrage!

LANGHAKEN

	WLL	Maulweite max. [mm]
	[kg]	
LAH 0050	500	50
LAH 0100	1000	60
LAH 0200	2000	80
LAH 0300	3000	80
LAH 0500	5000	100
LAH 1000	10000	150



Weitere Größen erhalten Sie auf Anfrage!

RAHMENBLECH VERSTELLBAR MIT SCHÄKEL

	WLL
	[kg]
RBV 0050-0	500
RBV 0100-0	1000
RBV 0150-0	1500
RBV 0200-0	2500
RBV 0250-0	3000
RBV 0500-0	5000
RBV 1000-0	10000



Weitere Größen erhalten Sie auf Anfrage!

RAHMENBLECH VERSTELLBAR MIT 2 ANSCHWEISSHAKEN

	WLL	Maulweite [mm]
	[kg]	
RBV 0050-2	500	22
RBV 0100-2	1000	22
RBV 0150-2	1500	25
RBV 0200-2	2500	33
RBV 0250-2	3000	33
RBV 0500-2	5000	43
RBV 1000-2	10000	60



Weitere Größen erhalten Sie auf Anfrage!

SCHÄKELLEISTE PASSEND FÜR SCHÄKEL

	WLL
	[kg]
SLV 0300	3000
SLV 0500	5000
SLV 1000	10000
SLV 2000	20000



Weitere Größen erhalten Sie auf Anfrage!

ANSCHLAGPUNKT VLBS

	WLL	Durchmesser [mm]
	[kg]	
LBS 0150	1500	38
LBS 0250	2500	45
LBS 0400	4000	51
LBS 0670	6700	67
LBS 1000	10000	67
LBS 1600	16000	100



Weitere Größen erhalten Sie auf Anfrage!

Information

- Die Traverse wird im Arbeitsbereich individuell an den Kundenwunsch angepasst
- Tragfähigkeiten: 1000 bis 200.000 kg
- Arbeitslängen: 500 bis 20.000 mm
- Kombination von drei Traversen, bei der zwei Untertraversen an einer Obertraverse angehängen werden, sind möglich.

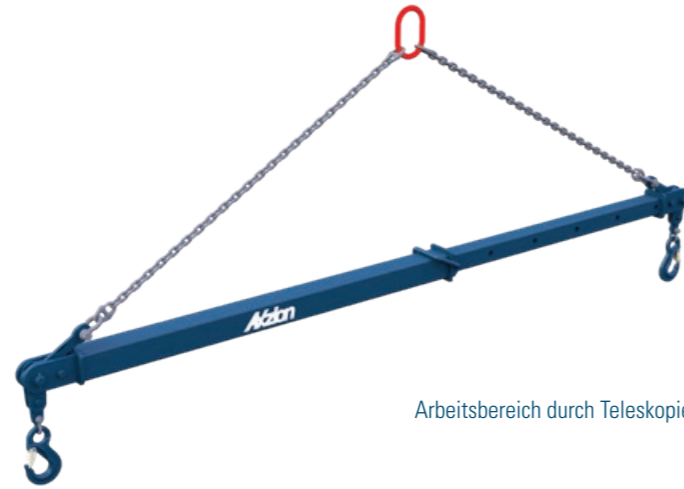

Arbeitsbereich durch Teleskopierung verstellbar.



Weitere Produktinformationen finden Sie unter: www.axzion.de/Spreiztraversen

Spreiztraverse, starr mit Kopfstück und verstellbar mit Kopfstück

Durch die gelenkige Anordnung der Anschlagbleche erfährt die Traverse ausschließlich Druckkräfte und keine Biegung. Die Traverse hat hierdurch ein geringes Eigengewicht bei maximaler Leistungsfähigkeit.

Spreiztraverse mit Schäkelleiste

Robuste Bauform, Arbeitsbereich durch Umhängen der Schäkel einstellbar. Kranseitig mit VLBS, geeignet für 2 Stranggehänge(nicht im Lieferumfang enthalten).

Information

- Die Traverse wird im Arbeitsbereich individuell an den Kundenwunsch angepasst
- Tragfähigkeiten: 1000 bis 170.000 kg
- Arbeitslängen: 500 bis 12.000 mm
- Kombination von drei Traversen, bei der zwei Untertraversen an einer Obertraverse angehängen werden, sind möglich.

Spreiztraverse, starr mit Kopfstück

	Tragfähigkeit [kg]	Länge [mm]	Ringhöhe [mm]	Ringbreite [mm]	Maulweite [mm]	Höhe t [mm]	Eigengewicht [kg]
STS02100100-VIP	2100	1000	110	60	25	840	23
STS02100200-VIP	2100	2000	110	60	25	1340	30
STS02100300-VIP	2100	3000	110	60	25	1840	44
STS02100400-VIP	2100	4000	110	60	25	2340	73
STS02100500-VIP	2100	5000	110	60	25	2840	88
STS02100600-VIP	2100	6000	110	60	25	3340	113
STS03500100-VIP	3500	1000	135	75	28	930	34
STS03500200-VIP	3500	2000	135	75	28	1430	46
STS03500300-VIP	3500	3000	135	75	28	1930	71
STS03500400-VIP	3500	4000	135	75	28	2430	87
STS03500500-VIP	3500	5000	135	75	28	2930	120
STS03500600-VIP	3500	6000	135	75	28	3430	161
STS05600100-VIP	5600	1000	160	90	36	1020	49
STS05600200-VIP	5600	2000	160	90	36	1520	70
STS05600300-VIP	5600	3000	160	90	36	2020	86
STS05600400-VIP	5600	4000	160	90	36	2520	118
STS05600500-VIP	5600	5000	160	90	36	3020	156
STS05600600-VIP	5600	6000	160	90	36	3520	180
STS09380100-VIP	9380	1000	180	100	50	1160	91
STS09380200-VIP	9380	2000	180	100	50	1660	114
STS09380300-VIP	9380	3000	180	100	50	2160	151
STS09380400-VIP	9380	4000	180	100	50	2660	177
STS09380500-VIP	9380	5000	180	100	50	3160	237
STS09380600-VIP	9380	6000	180	100	50	3660	252
STS14000100-VIP	14000	1000	200	110	56	1250	149
STS14000200-VIP	14000	2000	200	110	56	1750	178
STS14000300-VIP	14000	3000	200	110	56	2250	227

Spreiztraverse, verstellbar mit Kopfstück

	Tragfähigkeit [kg]	Länge max. [mm]	Länge min. [mm]	Ringhöhe [mm]	Ringbreite [mm]	Maulweite [mm]	Höhe t [mm]	Eigengewicht [kg]
STV02500100-VIP	2500	1000	1000	135	75	28	930	48
STV02500200-VIP	2500	2000	1500	135	75	28	1180	83
STV02500300-VIP	2500	3000	2000	135	75	28	1430	129
STV02500400-VIP	2500	4000	2750	135	75	28	1810	164
STV02500500-VIP	2500	5000	3250	135	75	28	2060	234
STV02500600-VIP	2500	6000	3500	135	75	28	2180	310
STV04000100-VIP	4000	1000	1250	160	90	36	1150	65
STV04000200-VIP	4000	2000	1750	160	90	36	1400	106
STV04000300-VIP	4000	3000	2250	160	90	36	1650	139
STV04000400-VIP	4000	4000	2750	160	90	36	1900	202
STV04000500-VIP	4000	5000	3250	160	90	36	2150	281
STV04000600-VIP	4000	6000	3750	160	90	36	2400	329
STV06700100-VIP	6700	1000	1250	180	100	50	1280	110
STV06700200-VIP	6700	2000	1750	180	100	50	1530	157
STV06700300-VIP	6700	3000	2250	180	100	50	1780	226
STV06700400-VIP	6700	4000	2750	180	100	50	2030	277
STV06700500-VIP	6700	5000	3250	180	100	50	2280	362
STV06700600-VIP	6700	6000	3750	180	100	50	2530	509
STV10000100-VIP	10000	1000	1250	200	110	56	1380	176
STV10000200-VIP	10000	2000	1750	200	110	56	1630	229
STV10000300-VIP	10000	3000	2500	200	110	56	2000	303
STV10000400-VIP	10000	4000	3000	200	110	56	2250	364
STV10000500-VIP	10000	5000	3500	200	110	56	2500	539
STV10000600-VIP	10000	6000	3750	200	110	56	2630	742
STV16000100-VIP	16000	1000	1250	340	180	71	1660	319
STV16000200-VIP	16000	2000	1750	340	180	71	1910	408
STV16000300-VIP	16000	3000	2250	340	180	71	2160	555
STV16000400-VIP	16000	4000	3000	340	180	71	2530	664

	Tragfähigkeit [kg]	Länge [mm]	Höhe t [mm]	Eigengewicht [kg]
ASS 0300 0200 0	3000	2000	95	47
ASS 0300 0300 0	3000	3000	135	115
ASS 0300 0400 0	3000	4000	135	152
ASS 0300 0500 0	3000	5000	155	240
ASS 0300 0600 0	3000	6000	175	345
ASS 0500 0200 0	5000	2000	140	78
ASS 0500 0300 0	5000	3000	160	146
ASS 0500 0400 0	5000	4000	180	233
ASS 0500 0500 0	5000	5000	200	346
ASS 0500 0600 0	5000	6000	220	482
ASS 1000 0100 0	10000	1000	145	41
ASS 1000 0500 0	10000	5000	265	526
ASS 1000 0600 0	10000	6000	285	696
ASS 2000 0100 0	20000	1000	180	64
ASS 2000 0500 0	20000	5000	360	804
ASS 2000 0600 0	20000	6000	400	1048



Axzion Kopfstücke

Kopfstücke für Spreiztraversen, für schnelle Lösungen, fertigen Sie Ihre Traversen doch selbst. Kopfstücke anschweißbar, komplett mit Schäkeln. Profilliste bitte anfordern!

	Tragfähigkeit pro Paar [kg]	Eigengewicht [kg]
STK 0650 0000 0	6500	32
STK 0950 0000 0	9500	60
STK 1700 0000 0	17000	133
STK 2400 0000 0	24000	184
STK 3400 0000 0	34000	380
STK 5000 0000 0	50000	472
STK 7000 0000 0	70000	920

Weitere Produktinformationen finden Sie unter: www.axzion.de/Spreiztraversen

Weitere Größen erhalten Sie auf Anfrage!

Optional

- auch steckbar erhältlich

Weitere Produktinformationen finden Sie unter: www.axzion.de/Spreiztraversen

Weitere Größen erhalten Sie auf Anfrage!



Optional
- Transportwagen

Vario-Beam

Montierbare Baukasten-Traverse

Kombination Endstücke mit Zwischenstücken in unterschiedlichen Baulängen, einfach steckbar, mit Flanschverschraubung. Tragfähigkeiten bis max. 1.200 t, verschiedene Modullängen

- Kran- und Lastseitig mit 2 Stück Normschäkel,
- flexible Aufhängung mit Rundschlingen oder Grummets
- Abstellfüße
- Einsatzlänge bis zu 30m

	Tragfähigkeit [kg]	Länge max. [mm]	Länge min. [mm]	Eigengewicht [kg]
VBM 0500 1000 0	50000	9000	-	100
VBM 0500 0500 0	50000	9000	-	160
VBM 0500 3000 0	50000	9000	-	220
VBE 0500 1000 0	50000	9000	2000	245
VBM 1000 1000 0	100000	9000	-	125
VBM 1000 1000 0	100000	9000	-	200
VBM 1000 3000 0	100000	9000	-	275
VBE 1000 1000 0	100000	9000	2000	440
VBM 2000 1000 0	200000	15000	-	650
VBM 2000 2000 0	200000	15000	-	795
VBM 2000 3000 0	200000	15000	-	940
VBM 2000 4000 0	200000	15000	-	1085
VBM 2000 5000 0	200000	15000	-	1230
VBM 2000 6000 0	200000	15000	-	1375
VBE 2000 1000 0	200000	15000	-	1200

Weitere Größen erhalten Sie auf Anfrage!

Bitte fragen Sie die passenden Rundschlingen an!

Weitere Produktinformationen
finden Sie unter:
www.axzion.de/Vario-Beam



Information

- Tragfähigkeiten: 500 bis 200.000 kg
- Arbeitslängen/breiten: 500 bis 6.000 mm
- größere Abmessungen möglich

Optional

- Teleskopierbar
- Arme schwenkbar (Einstellbarer Arbeitsbereich)
- Wirbelhaken oder Ketten
- Traversenmaße nach individuellen Erfordernissen



Kreuztraverse

Robuste Traverse für räumliche Lasten mit vier Tragarmen in einem Winkel von 90°. Kranseitig mit Augenaufhängung, lastseitig ausgerüstet mit 4 Einfachhaken.

Weitere Produktinformationen finden Sie unter: www.axzion.de/Kreuztraverse

Preise und Produktinformationen erhalten Sie auf Anfrage!

Information

- Tragfähigkeiten: 500 bis 200.000 kg
- Arbeitslängen: 500 bis 6.000 mm
- größere Abmessungen möglich

Optional

- Wirbelhaken oder Ketten
- Traversenmaße nach individuellen Erfordernissen



3-Arm-Traverse

Robuste Traverse für räumliche Lasten mit drei Tragarmen in einem Winkel von 120°. Kranseitig mit Augenaufhängung, lastseitig ausgerüstet mit 3 Einfachhaken.

Weitere Produktinformationen finden Sie unter: www.axzion.de/3-Arm-Traverse

Preise und Produktinformationen erhalten Sie auf Anfrage!



Axzion Traverse, starr

	Tragfähigkeit [kg]	Länge [mm]	Augenhöhe V [mm]	Augenbreite W [mm]	Maulweite [mm]	Höhe t [mm]	Eigen-gewicht [kg]
AXS 0100 0100 0	1000	1000	100	50	18	310	9
AXS 0100 0200 0	1000	2000	100	50	18	330	19
AXS 0100 0300 0	1000	3000	100	50	18	330	54
AXS 0100 0400 0	1000	4000	100	50	18	330	86
AXS 0100 0500 0	1000	5000	100	50	18	330	106
AXS 0100 0600 0	1000	6000	100	50	18	350	165
AXS 0200 0100 0	2000	1000	130	65	25	410	14
AXS 0200 0200 0	2000	2000	130	65	25	410	48
AXS 0200 0300 0	2000	3000	130	65	25	430	88
AXS 0200 0400 0	2000	4000	130	65	25	430	114
AXS 0200 0500 0	2000	5000	130	65	25	450	177
AXS 0200 0600 0	2000	6000	130	65	25	470	266
AXS 0300 0100 0	3000	1000	150	70	32	490	18
AXS 0300 0200 0	3000	2000	150	70	32	470	50
AXS 0300 0300 0	3000	3000	150	70	32	510	112
AXS 0300 0400 0	3000	4000	150	70	32	510	145
AXS 0300 0500 0	3000	5000	150	70	32	530	225
AXS 0300 0600 0	3000	6000	150	70	32	550	321
AXS 0500 0100 0	5000	1000	190	85	40	580	36
AXS 0500 0200 0	5000	2000	190	85	40	620	85
AXS 0500 0300 0	5000	3000	190	85	40	640	147
AXS 0500 0400 0	5000	4000	190	85	40	660	225
AXS 0500 0500 0	5000	5000	190	85	40	680	329
AXS 0500 0600 0	5000	6000	190	85	40	700	453
AXS 1000 0100 0	10000	1000	270	120	56	810	73
AXS 1000 0200 0	10000	2000	270	120	56	850	145
AXS 1000 0300 0	10000	3000	270	120	56	870	228
AXS 1000 0400 0	10000	4000	270	120	56	910	380
AXS 1000 0500 0	10000	5000	270	120	56	930	514
AXS 1000 0600 0	10000	6000	270	120	56	950	669
AXS 2000 0100 0	20000	1000	360	160	80	1100	151
AXS 2000 0200 0	20000	2000	360	160	80	1160	270
AXS 2000 0300 0	20000	3000	360	160	80	1200	417
AXS 2000 0400 0	20000	4000	360	160	80	1240	619
AXS 2000 0500 0	20000	5000	360	160	80	1280	823
AXS 2000 0600 0	20000	6000	360	160	80	1320	1045

Axzion Traverse, verstellbar

	Tragfähigkeit [kg]	Länge max. [mm]	Länge min. [mm]	Augenhöhe V [mm]	Augenbreite W [mm]	Maulweite [mm]	Höhe t [mm]	Eigen-gewicht [mm]
AXV 0100 0100 0	1000	1000	500	100	50	18	390	23
AXV 0100 0200 0	1000	2000	1000	100	50	18	410	41
AXV 0100 0300 0	1000	3000	1500	100	50	18	410	84
AXV 0100 0400 0	1000	4000	2000	100	50	18	410	122
AXV 0100 0500 0	1000	5000	3000	100	50	18	410	142
AXV 0100 0600 0	1000	6000	3000	100	50	18	440	237
AXV 0200 0100 0	2000	1000	500	130	65	25	500	31
AXV 0200 0200 0	2000	2000	1000	130	65	25	510	76
AXV 0200 0300 0	2000	3000	1500	130	65	25	530	125
AXV 0200 0400 0	2000	4000	2000	130	65	25	530	157
AXV 0200 0500 0	2000	5000	3000	130	65	25	550	223
AXV 0200 0600 0	2000	6000	3000	130	65	25	580	349
AXV 0300 0100 0	3000	1000	500	150	70	32	580	38
AXV 0300 0200 0	3000	2000	1000	150	70	32	570	79
AXV 0300 0300 0	3000	3000	1500	150	70	32	610	153
AXV 0300 0400 0	3000	4000	2000	150	70	32	610	193
AXV 0300 0500 0	3000	5000	3000	150	70	32	640	277
AXV 0300 0600 0	3000	6000	3000	150	70	32	660	410
AXV 0500 0100 0	5000	1000	500	190	85	40	710	71
AXV 0500 0200 0	5000	2000	1000	190	85	40	750	138
AXV 0500 0300 0	5000	3000	1500	190	85	40	780	213
AXV 0500 0400 0	5000	4000	2000	190	85	40	800	304
AXV 0500 0500 0	5000	5000	3000	190	85	40	820	415
AXV 0500 0600 0	5000	6000	3000	190	85	40	850	582
AXV 1000 0100 0	10000	1000	500	270	120	56	970	139
AXV 1000 0200 0	10000	2000	1000	270	120	56	1020	238
AXV 1000 0300 0	10000	3000	1500	270	120	56	1040	338
AXV 1000 0400 0	10000	4000	2000	270	120	56	1090	520
AXV 1000 0500 0	10000	5000	3000	270	120	56	1110	666
AXV 1000 0600 0	10000	6000	3000	270	120	56	1130	868
AXV 2000 0100 0	20000	1000	500	360	160	80	1290	279
AXV 2000 0200 0	20000	2000	1000	360	160	80	1360	457
AXV 2000 0300 0	20000	3000	1500	360	160	80	1410	647
AXV 2000 0400 0	20000	4000	2000	360	160	80	1450	884
AXV 2000 0500 0	20000	5000	3000	360	160	80	1490	1101
AXV 2000 0600 0	20000	6000	3000	360	160	80	1530	1369

Weitere Produktinformationen finden Sie unter: www.axzion.de/Traversen

Weitere Größen erhalten Sie auf Anfrage!

AXZION TRAVERSEN

Optional

- Doppelhaken für Hebebänder und Rundschlingen
- Wirbelhaken
- Sonstige Anschlagpunkte

Syncro-Traverse



Syncro-Traverse

Stufenlos in der Arbeitsbreite verstellbare Haken. Verstellung leicht laufend durch Fahrwerke. Prinzip Syncro-Traverse: Die Fahrwerke sind diagonal versetzt durch ein umlaufendes Drahtseil verbunden. Automatische Ausrichtung über die Anschlagpunkte, denn die Fahrwerke laufen immer lastsymmetrisch zum Längsträger.

Funktion: Die Anschlagmittel werden an die geeigneten Stellen geschoben, die Fahrwerke richten sich selbsttätig aus.

	Tragfähigkeit [kg]	Länge max. [mm]	Länge min. [mm]	Augenhöhe V [mm]	Augenbreite W [mm]	Maulweite m [mm]	Höhe t [mm]	Eigengewicht ca. [kg]
ASY 0500 0400 0	5000	4000	2000	190 mm	85 mm	40	1000	520
ASY 0500 0500 0	5000	5000	3000	190 mm	85 mm	40	1020	660
ASY 0500 0600 0	5000	6000	3000	190 mm	85 mm	40	1050	880
ASY 0500 0700 0	5000	7000	4000	190 mm	85 mm	40	1050	970
ASY 0500 0800 0	5000	8000	4000	190 mm	85 mm	40	1070	1225
ASY 1000 0400 0	10000	4000	2000	270 mm	120 mm	56	1340	835
ASY 1000 0500 0	10000	5000	3000	270 mm	120 mm	56	1360	1030
ASY 1000 0600 0	10000	6000	3000	270 mm	120 mm	56	1380	1290
ASY 1000 0700 0	10000	7000	4000	270 mm	120 mm	56	1410	1575
ASY 1000 0800 0	10000	8000	4000	270 mm	120 mm	56	1430	1860
ASY 2000 0400 0	20000	4000	2000	360 mm	160 mm	80	1750	1430
ASY 2000 0500 0	20000	5000	3000	360 mm	160 mm	80	1790	1715
ASY 2000 0600 0	20000	6000	3000	360 mm	160 mm	80	1830	2060
ASY 2000 0700 0	20000	7000	4000	360 mm	160 mm	80	1830	2265
ASY 2000 0800 0	20000	8000	4000	360 mm	160 mm	80	1880	2680
ASY 4000 0400 0	40000	4000	2000	500 mm	190 mm	80	2200	2205
ASY 4000 0500 0	40000	5000	3000	500 mm	190 mm	80	2250	2575
ASY 4000 0600 0	40000	6000	3000	500 mm	190 mm	80	2350	3120
ASY 4000 0700 0	40000	7000	4000	500 mm	190 mm	80	2400	3545
ASY 4000 0800 0	40000	8000	4000	500 mm	190 mm	80	2450	4065

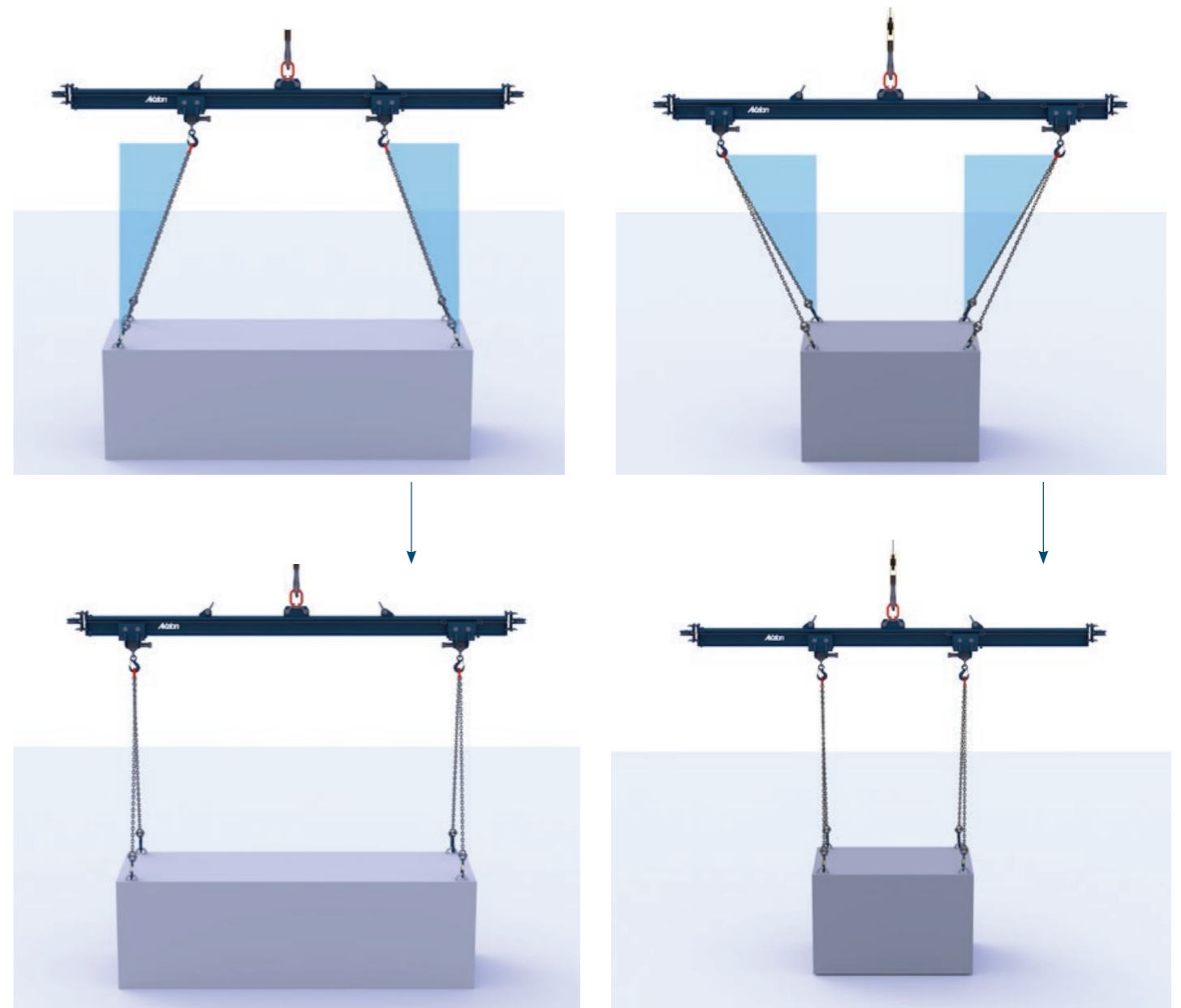

Weitere Produktinformationen
finden Sie unter:
www.axzion.de

Weitere Größen erhalten Sie auf Anfrage!

Information

- Die Traverse wird im Arbeitsbereich individuell an den Kundenwunsch angepasst
- Tragfähigkeiten: 1000 bis 200.000 kg
- Arbeitslängen: 500 bis 20.000 mm



Läufertraverse

Pendelschutz durch innovative Bauform

In die robusten Stahlprofile ist eine Rasterung eingearbeitet. Diese neue Bauform (Schutzrecht angemeldet) verbessert die Stabilität erheblich, die Last muss viel seltener neu positioniert werden, der Transportvorgang wird schneller und sicherer.

Kranseitig mit 2 Stück Doppel-Poller.

Dadurch kann eine flexible Aufhängung mit Rundschlingen oder Grummets realisiert werden, welche sowohl in Einfach- als auch in Doppel- Kranhaken passt.

Lastseitig mit Doppelpoller, geeignet für Seile und Rundschlingen, verschiebbar.

	Tragfähigkeit [kg]	Länge max. [mm]	Länge min. [mm]	Höhe t [mm]	Eigengewicht ca. [kg]
LÄT 0100 0100 0	1000	1000	500	1280	23
LÄT 0100 0200 0	1000	2000	1000	1300	40
LÄT 0100 0300 0	1000	3000	1500	1300	84
LÄT 0100 0400 0	1000	4000	2000	1300	122
LÄT 0100 0500 0	1000	5000	3000	1300	142
LÄT 0100 0600 0	1000	6000	3000	1330	237
LÄT 0200 0100 0	2000	1000	500	1355	30
LÄT 0200 0200 0	2000	2000	1000	1365	75
LÄT 0200 0300 0	2000	3000	1500	1385	124
LÄT 0200 0400 0	2000	4000	2000	1385	157
LÄT 0200 0500 0	2000	5000	3000	1405	222
LÄT 0200 0600 0	2000	6000	3000	1435	348
LÄT 0300 0100 0	3000	1000	500	1415	37
LÄT 0300 0200 0	3000	2000	1000	1405	78
LÄT 0300 0300 0	3000	3000	1500	1445	153
LÄT 0300 0400 0	3000	4000	2000	1445	193
LÄT 0300 0500 0	3000	5000	3000	1475	276
LÄT 0300 0600 0	3000	6000	3000	1495	409
LÄT 0500 0200 0	5000	2000	1000	1540	136
LÄT 0500 0300 0	5000	3000	1500	1570	211
LÄT 0500 0400 0	5000	4000	2000	1590	302
LÄT 0500 0500 0	5000	5000	3000	1610	413
LÄT 0500 0600 0	5000	6000	3000	1640	580
LÄT 1000 0200 0	10000	2000	1000	1725	230
LÄT 1000 0300 0	10000	3000	1500	1745	330
LÄT 1000 0400 0	10000	4000	2000	1795	512
LÄT 1000 0500 0	10000	5000	3000	1815	658
LÄT 1000 0600 0	10000	6000	3000	1835	860
LÄT 2000 0200 0	20000	2000	1000	1960	437
LÄT 2000 0300 0	20000	3000	1500	2010	627
LÄT 2000 0400 0	20000	4000	2000	2050	864
LÄT 2000 0500 0	20000	5000	3000	2090	1080
LÄT 2000 0600 0	20000	6000	3000	2130	1348
LÄT 2500 0100 0	25000	1000	500	1800	230

Weitere Produktinformationen finden Sie unter: www.axzion.de/Läufertraverse

Weitere Größen erhalten Sie auf Anfrage!

Information

- Die Traverse wird im Arbeitsbereich individuell an den Kundenwunsch angepasst
- Tragfähigkeiten: 1000 bis 500.000 kg
- Arbeitslängen: 500 bis 40.000 mm

Optional

- Koppel-Aufhängung zur Verwendung von drei (3) oder vier (4) Kränen
- Sonder-Lösungen



2-Kran-Traverse

Mit der 2-Kran-Traverse können zwei Krane gekoppelt werden, so dass sich die Tragfähigkeiten addieren. Lastseitig wird eine Kranhakenaufhängung DIN 15411 mit Einfach-Kranhaken DIN 15401 oder Doppel-Kranhaken DIN 15402 eingesetzt.

	Tragfähigkeit [kg]	Länge max. [mm]	Augenhöhe V [mm]	Augenbreite W [mm]	Maulweite m [mm]	Höhe t [mm]	Eigengewicht ca. [kg]
DHS 0800 0500 0	8000	5000	170	80	40	980	460
DHS 0800 0600 0	8000	6000	170	80	40	1000	600
DHS 1000 0200 0	10000	2000	190	85	46	1010	150
DHS 1000 0300 0	10000	3000	190	85	46	1030	230
DHS 1000 0400 0	10000	4000	190	85	46	1070	380
DHS 1000 0500 0	10000	5000	190	85	46	1090	520
DHS 1000 0600 0	10000	6000	190	85	46	1110	670
DHS 2000 0200 0	20000	2000	270	120	70	1360	280
DHS 2000 0300 0	20000	3000	270	120	70	1400	420
DHS 2000 0400 0	20000	4000	270	120	70	1440	620
DHS 2000 0500 0	20000	5000	270	120	70	1480	830
DHS 2000 0600 0	20000	6000	270	120	70	1520	1050
DHS 2500 0200 0	25000	2000	320	140	80	1460	320
DHS 2500 0300 0	25000	3000	320	140	80	1500	480
DHS 2500 0400 0	25000	4000	320	140	80	1560	700
DHS 2500 0500 0	25000	5000	320	140	80	1600	910
DHS 2500 0600 0	25000	6000	320	140	80	1650	1170
DHS 3000 0300 0	30000	3000	360	160	80	1590	540
DHS 3000 0400 0	30000	4000	360	160	80	1670	790
DHS 3000 0500 0	30000	5000	360	160	80	1720	1020
DHS 3000 0600 0	30000	6000	360	160	80	1770	1290
DHS 4000 0200 0	40000	2000	360	160	97	1780	480
DHS 4000 0300 0	40000	3000	360	160	97	1840	670
DHS 4000 0400 0	40000	4000	360	160	97	1930	930
DHS 4000 0500 0	40000	5000	360	160	97	1980	1180
DHS 4000 0600 0	40000	6000	360	160	97	2080	1530
DHS 5000 0300 0	50000	3000	400	160	110	2050	800
DHS 5000 0400 0	50000	4000	400	160	110	2150	1090
DHS 5000 0500 0	50000	5000	400	160	110	2250	1410
DHS 5000 0600 0	50000	6000	400	160	110	2300	1700
DHS 6000 0300 0	60000	3000	450	170	125	2230	950
DHS 6000 0400 0	60000	4000	450	170	125	2330	1230
DHS 6000 0500 0	60000	5000	450	170	125	2430	1560
DHS 6000 0600 0	60000	6000	450	170	125	2480	1890

Weitere Produktinformationen finden Sie unter: www.axzion.de/2-Kran-Traverse

Weitere Größen erhalten Sie auf Anfrage!

Information

- Tragfähigkeiten: 500 bis 200.000 kg
- Arbeitsbreite: 500 bis 6.000 mm
- größere Abmessungen möglich

Optional

- Kombination mit 2-Kran-Traverse
- Angetriebenes Drehwerk



Langhakentraverse, starr oder teleskopierbar

Robuste Bauart für Folien- oder Papier- Rollen, starr oder einstellbar auf unterschiedliche Rollenbreiten, teleskopierbar. Kranseitig mit Augenaufhängung, Lastseitig ausgerüstet mit 2 gebrannten Langhaken.

Weitere Produktinformationen finden Sie unter:
www.axzion.de/Langhakentraversen

Langhakentraverse, starr

	Tragfähigkeit [kg]	Länge [mm]	Augen-höhe [mm]	Augen-breite [mm]	Maul-weite [mm]	Höhe t [mm]	Eigen-gewicht [kg]
LHS 0100 0050 0	1000	500	100	50	50	1190	24
LHS 0100 0100 0	1000	1000	100	50	50	1190	27
LHS 0100 0150 0	1000	1500	100	50	50	1210	33
LHS 0100 0200 0	1000	2000	100	50	50	1210	37
LHS 0100 0250 0	1000	2500	100	50	50	1230	47
LHS 0100 0300 0	1000	3000	100	50	50	1210	72
LHS 0200 0050 0	2000	500	130	65	60	1220	41
LHS 0200 0100 0	2000	1000	130	65	60	1240	47
LHS 0200 0150 0	2000	1500	130	65	60	1260	54
LHS 0200 0200 0	2000	2000	130	65	60	1240	80
LHS 0200 0250 0	2000	2500	130	65	60	1240	91
LHS 0200 0300 0	2000	3000	130	65	60	1260	120
LHS 0300 0100 0	3000	1000	150	70	80	1280	81
LHS 0300 0150 0	3000	1500	150	70	80	1260	102
LHS 0300 0200 0	3000	2000	150	70	80	1260	112
LHS 0300 0250 0	3000	2500	150	70	80	1280	139
LHS 0300 0300 0	3000	3000	150	70	80	1300	174
LHS 0500 0150 0	5000	1500	190	85	80	1330	116
LHS 0500 0200 0	5000	2000	190	85	80	1350	144
LHS 0500 0250 0	5000	2500	190	85	80	1350	161
LHS 0500 0300 0	5000	3000	190	85	80	1370	206
LHS 0500 0400 0	5000	4000	190	85	80	1390	284
LHS 1000 0050 0	10000	500	270	120	100	1400	118
LHS 1000 0100 0	10000	1000	270	120	100	1440	143
LHS 1000 0150 0	10000	1500	270	120	100	1460	175
LHS 1000 0200 0	10000	2000	270	120	100	1480	215
LHS 1000 0250 0	10000	2500	270	120	100	1500	267
LHS 1000 0300 0	10000	3000	270	120	100	1500	297
LHS 1000 0400 0	10000	4000	270	120	100	1540	450
LHS 2000 0050 0	20000	500	360	160	150	1540	292
LHS 2000 0100 0	20000	1000	360	160	150	1580	329
LHS 2000 0150 0	20000	1500	360	160	150	1600	371
LHS 2000 0200 0	20000	2000	360	160	150	1640	449
LHS 2000 0250 0	20000	2500	360	160	150	1660	517
LHS 2000 0300 0	20000	3000	360	160	150	1680	595

Langhakentraverse, teleskopierbar

	Tragfähigkeit [kg]	Länge max. [mm]	Länge min. [mm]	Augen-höhe [mm]	Augen-breite [mm]	Maul-weite [mm]	Höhe t [mm]	Eigen-gewicht [kg]
LHV 0100 0050 0	1000	500	300	100	50	50	1270	34
LHV 0100 0100 0	1000	1000	500	100	50	50	1270	41
LHV 0100 0150 0	1000	1500	1000	100	50	50	1290	48
LHV 0100 0200 0	1000	2000	1000	100	50	50	1290	58
LHV 0100 0250 0	1000	2500	1500	100	50	50	1310	69
LHV 0100 0300 0	1000	3000	1500	100	50	50	1290	102
LHV 0100 0400 0	1000	4000	2000	100	50	50	1290	140
LHV 0200 0050 0	2000	500	300	130	65	60	1310	54
LHV 0200 0100 0	2000	1000	500	130	65	60	1330	64
LHV 0200 0150 0	2000	1500	1000	130	65	60	1350	73
LHV 0200 0200 0	2000	2000	1000	130	65	60	1340	108
LHV 0200 0250 0	2000	2500	1500	130	65	60	1340	119
LHV 0200 0300 0	2000	3000	1500	130	65	60	1360	157
LHV 0200 0400 0	2000	4000	2000	130	65	60	1360	190
LHV 0300 0050 0	3000	500	300	150	70	80	1350	89
LHV 0300 0100 0	3000	1000	500	150	70	80	1370	101
LHV 0300 0150 0	3000	1500	1000	150	70	80	1360	125
LHV 0300 0200 0	3000	2000	1000	150	70	80	1360	142
LHV 0300 0250 0	3000	2500	1500	150	70	80	1380	171
LHV 0300 0300 0	3000	3000	1500	150	70	80	1400	216
LHV 0300 0400 0	3000	4000	2000	150	70	80	1400	256
LHV 0500 0050 0	5000	500	300	190	85	80	1450	103
LHV 0500 0100 0	5000	1000	500	190	85	80	1440	129
LHV 0500 0150 0	5000	1500	1000	190	85	80	1460	156
LHV 0500 0200 0	5000	2000	1000	190	85	80	1480	197
LHV 0500 0250 0	5000	2500	1500	190	85	80	1480	214
LHV 0500 0300 0	5000	3000	1500	190	85	80	1510	272
LHV 0500 0400 0	5000	4000	2000	190	85	80	1530	363
LHV 1000 0200 0	10000	2000	1000	270	120	100	1650	308
LHV 1000 0250 0	10000	2500	1500	270	120	100	1670	371
LHV 1000 0300 0	10000	3000	1500	270	120	100	1670	408
LHV 1000 0400 0	10000	4000	2000	270	120	100	1720	589
LHV 2000 0200 0	20000	2000	1000	360	160	150	1840	636
LHV 2000 0250 0	20000	2500	1500	360	160	150	1870	722
LHV 2000 0300 0	20000	3000	1500	360	160	150	1890	826



BIGBAG Traverse, Normal oder Edelstahl

Robuste Bauart, passend für Big Bags. Kranseitig mit Augenaufhängung für Einfachhaken DIN 15401; Lastseitig mit vier Brennhaken für die BigBag-Schlaufen.

	Version	Tragfähigkeit [kg]	Breite max. [mm]	Eigengewicht [kg]
BBT 0100 0900 0	normal	1000	900	20
BBT 0200 0900 0	normal	2000	900	25
BBT 0100 0900 1	Edelstahl	1000	900	20

Weitere Produktinformationen finden Sie unter:
www.axzion.de/BIGBAG-Traverse

Weitere Größen erhalten Sie auf Anfrage!



Gitterboxtraverse

Gitterbox-Traverse, kranseitig mit Augenaufhängung für Einfachhaken DIN 15401; lastseitig mit einem starren und einem schwenkbaren Hakenpaar. Passend für Gitterboxen nach DIN 15155.

	Tragfähigkeit [kg]	Augenhöhe V [mm]	Augenbreite W [mm]
GXT 0100 0125 0	1000	100	50
GXT 0200 0125 0	2000	130	65

Weitere Produktinformationen finden Sie unter:
www.axzion.de/Gitterboxtraverse

Weitere Größen erhalten Sie auf Anfrage!

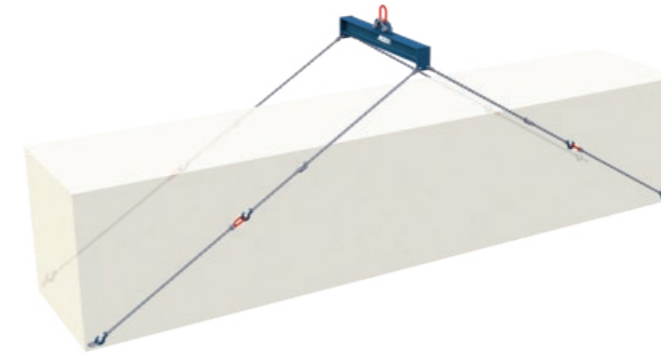

Containertraverse Standard

Robuste Traverse geeignet für das Heben von 10", 20" oder 40" ISO-Containern. Kranseitig mit Vario-Aufhängung, Lastseitig ausgerüstet mit 2x2 Ketten GK 10 oder GK 8 komplett mit Containerhaken.

	Tragfähigkeit [kg]	Augenhöhe V [mm]	Augenbreite W [mm]	Eigengewicht [kg]	Preis [EUR]
CTR 1600 0020 0	16000	1000	140	404	4.376,30
CTR 2500 0020 0	25000	2000	150	544	6.252,20
CTR 2000 0020 0	20000	1000	140	482	6.340,80
CTR 4000 0020 0	40000	2000	200	773	11.530,20
CTR 4000 0040 0	40000	1000	200	921	13.435,80



Containertraverse mit mechanischer Zentralverriegelung

Die Traverse ist ein preisgünstiger Kompromiss für alle Anwender, die kein Container-Terminal besitzen und mit vorhandener Krananlage Container heben wollen. Anschlag an den oberen ISO-Containerecken des 20" Containers. Arbeitsbreiten : 10", 20", 40" Standard-ISO-Container. Kranseitig mit Augenaufhängung, einstellbar auf Lastschwerpunkt in Längsrichtung durch einfaches Verfahren des Krans. Lastseitig mit 4 Stück ISO-Bolzen, zur Verriegelung 90° drehbar.

	Verriegelung	Tragfähigkeit [kg]	Größe	Eigengewicht ca. [kg]
CTS 1000 0010 1	mechanische Verriegelung	10000	10 Iso Container	750
CTS 1000 0020 1	mechanische Verriegelung	10000	20 Iso Container	1350
CTS 2000 0020 1	mechanische Verriegelung	20000	20 Iso Container	2080
CTS 2000 0040 1	mechanische Verriegelung	20000	40 Iso Container	5200
CTS 2500 0020 1	mechanische Verriegelung	25000	20 Iso Container	2150
CTS 2500 0030 1	mechanische Verriegelung	25000	40 Iso Container	5650
CTS 3000 0020 1	mechanische Verriegelung	30000	20 Iso Container	2450
CTS 3000 0040 1	mechanische Verriegelung	30000	40 Iso Container	6150
CTS 3000 0020 2	elektromechanische Verriegelung	30000	20 Iso Container	2450
CTS 3000 0040 2	elektromechanische Verriegelung	30000	40 Iso Container	6150

Information

- Tragfähigkeiten: 5.000 bis 40.000 kg

Optional

- 2x2 Kettenverkürzer inkl. Zusatzlänge der Ketten geeignet zum Einstellen auf unterschiedliche Lastschwerpunkte in Längsrichtung

Weitere Produktinformationen finden Sie unter: www.axzion.de/Containertraverse

Weitere Größen erhalten Sie auf Anfrage!

Optional

- Elektrische Verriegelung durch energiesparende Elektrozyylinder
- Bedienung über Funkfernsteuerung oder Handtaster
- Externe Stromversorgung über den Kran oder netzunabhängiger Gel-Akku
- Signale für Verriegelung und Lastbetrieb

Weitere Produktinformationen finden Sie unter: www.axzion.de/Containertraverse

Weitere Größen erhalten Sie auf Anfrage!

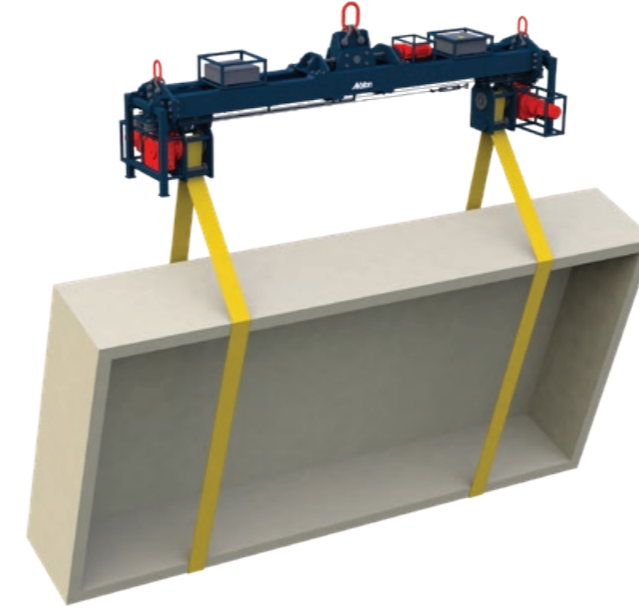
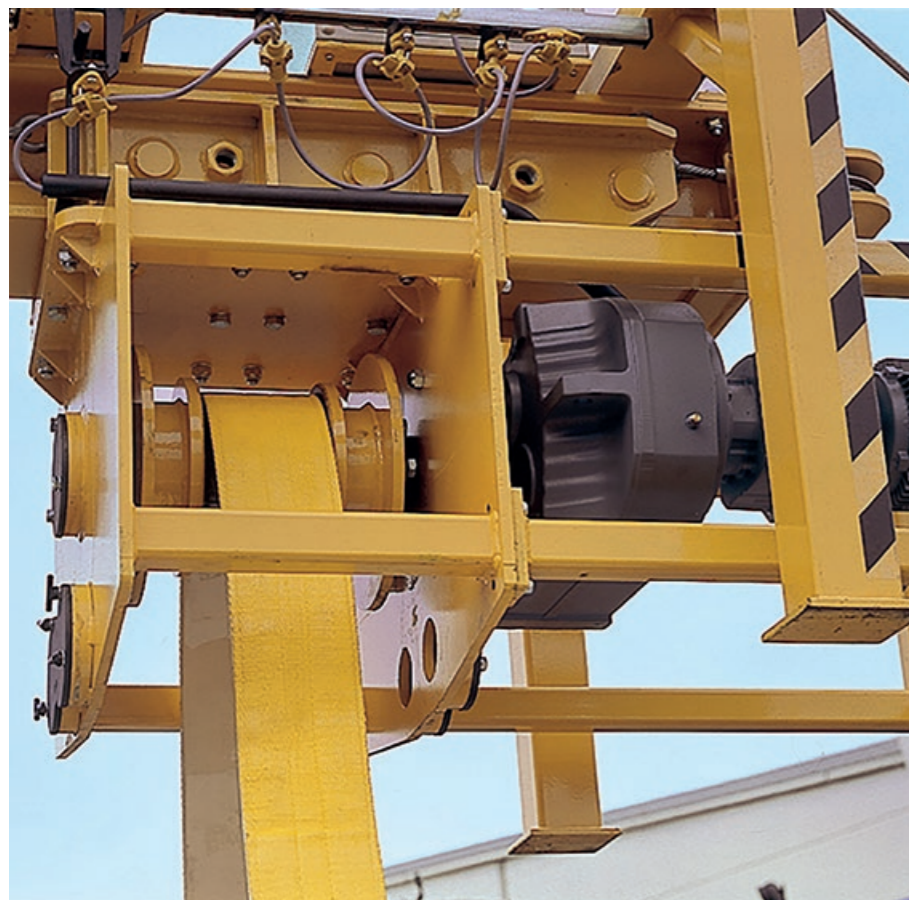

Axzion Turnmaster Vario

Maschinen und Gussteile müssen während des Fertigungsprozesses und für den Versand häufig gewendet werden. Die Bauteile werden immer größer, die Ansprüche an die Qualität immer höher. Teure Krananlagen werden stundenlang blockiert, große Fertigungsbereiche müssen längere Zeit abgesperrt werden. Für das wirtschaftliche und sichere Wenden schwerer Lasten hat Axzion-GKS die Turnmaster-Wendetraversen entwickelt, die sehr einfach zu bedienen sind und sich meist schon nach kurzer Zeit amortisieren. Bei dem Turnmaster Vario werden die Hebebänder an die geeigneten Stellen geschoben, die Wenderollen richten sich selbsttätig aus. Nach dem Anheben wird die kransenartige Aufhängung einfach per Tastendruck über den Lastschwerpunkt verfahren, der Wendevorgang kann beginnen. Durch die verzahnten Wenderollen in Kombination mit der secuwave-Beschichtung wird das Drehmoment zuverlässig auf die Last übertragen. Die Zähne der Beschichtung verkrallen sich an der Last, ein Durchrutschen ist nicht mehr möglich.

Der genaue Lastschwerpunkt von Maschinen oder großen Konstruktionen ist dem Anschläger oft nicht bekannt, die vielen Anbauteile machen eine zuverlässige Einschätzung fast unmöglich. Während des Wendevorganges kann sich der Schwerpunkt auch noch verschieben.

	Tragfähigkeit [kg]	Länge max. [mm]	Augenhöhe V [mm]	Augenbreite W [mm]	Maulweite [mm]	Höhe t [mm]	Eigengewicht [kg]
TMV 0500 0400	5000	4000	180	105	60	10000	890
TMV 0800 0400	8000	4000	240	140	90	10000	980
TMV 1000 0400	10000	4000	240	140	90	10000	1010
TMV 1500 0400	15000	4000	350	200	150	12000	1560
TMV 2000 0400	20000	4000	350	200	240	1200	1680

Produktmerkmale:

- Mit elektromotorisch verstellbarer Vario-Aufhängung zum Einstellen der Systemneigung
- Mit 2 Wenderollen stufenlos verstellbar, montiert an Fahrwerken mit selbsttätigen Seilausgleich
- Wenderollen einzeln angetrieben und getrennt steuerbar
- Komplett mit Wendebändern mit secuwave-Beschichtung und C-Bügelschnellverschluss
- Elektrische Betätigung über 6 m Kabel mit Handtaster
- Nur für biegesteife Lasten

Videoinformation: <https://www.youtube.com/watch?v=Vka0bavkMz4>

Optional

- Ausrüstung für den Außeneinsatz
- Funkfernsteuerung
- Mit Ketten oder Drahtgewebebändern

Weitere Produktinformationen finden Sie unter: www.axzion.de/Wendetraversen

Weitere Größen erhalten Sie auf Anfrage!

Axzion Wendetraverse, manuell
Axzion Wenderolle, manuell

Optional

- Wendebänder mit C-Bügel Schnellverschluss



Wendetraverse, manuell

Die manuelle Wendetraverse ist nur für drehsymmetrische Lasten geeignet, da manueller Antrieb. Die Einstellung auf den Lastschwerpunkt erfolgt durch Umhängen der Wenderollen. Kranseitig mit Augenaufhängung, Lastseitig mit leicht laufenden Kunststoffrollen passend für Bandbreite 60 mm. Nur für biegesteife Lasten geeignet.

	Tragfähigkeit [kg]	Länge max. [mm]	Länge min. [mm]	Augenhöhe V [mm]	Augenbreite W [mm]	Eigengewicht [kg]
WTM 0050 0100 0	500	1000	500	80	40	18
WTM 0050 0200 0	500	2000	1000	80	40	43
WTM 0050 0300 0	500	3000	1500	80	40	65
WTM 0100 0100 0	1000	1000	500	100	50	20
WTM 0100 0200 0	1000	2000	1000	100	50	45
WTM 0100 0300 0	1000	3000	1500	100	50	67
WTM 0200 0100 0	2000	1000	500	130	65	35
WTM 0300 0200 0	2000	2000	1000	130	65	55
WTM 0200 0300 0	2000	3000	1500	130	65	80



Wenderolle, manuell

Die manuelle Wenderolle ist nur für drehsymmetrische Lasten geeignet, da manueller Antrieb. Kranseitig mit Augenaufhängung, Lastseitig mit leicht laufenden Kunststoffrollen passend für Bandbreite 60 mm. Nur für biegesteife Lasten geeignet.

	Tragfähigkeit [kg]	Augenhöhe V [mm]	Augenbreite W [mm]	Eigengewicht [kg]
WRM 0100 0000 0	1000	100	50	7
WRM 0200 0000 0	2000	130	65	7

Weitere Produktinformationen finden Sie unter: www.axzion.de/Wendetraversen

Weitere Größen erhalten Sie auf Anfrage!

Optional

- Wendebänder mit C-Bügel Schnellverschluss

Weitere Produktinformationen finden Sie unter: www.axzion.de/Wenderollen

Weitere Größen erhalten Sie auf Anfrage!

Lastbalancer
Axzion Wenderolle mit Rundschlingen



Lastbalancer Optimaler Gewichtsausgleich bei versetztem Schwerpunkt

Der Axzion-Lastbalancer ist ein einfaches und kostengünstiges Werkzeug zum Heben von Lasten mit außermittigem Schwerpunkt. Mit dem Axzion-Lastbalancer können seitlich versetzte Schwerpunkte einjustiert werden. Er arbeitet nach dem sogenannten Spill-Prinzip. Er hält die Last zuverlässig, wenn beide Seilenden gleichmäßig belastet sind. Ist ein Seilende nicht belastet, dann kann der Lastbalancer mit dem Kran seitlich verfahren werden bis sich der Kranhaken genau über dem Lastschwerpunkt befindet. Beide Seilenden sind dann in dieser Position gleichmäßig stramm. Es gibt keinen Schlupf mehr im Lastbalancer, die Last kann gehoben werden.

	Tragfähigkeit [kg]	Augenhöhe V [mm]	Augenbreite W [mm]	Eigengewicht ca. [kg]
LAB 0280 0400 0	2800	140	80	13
LAB 0440 0400 0	4400	160	95	22
LAB 0880 0400 0	8800	200	110	40
LAB 1120 0400 0	11200	240	140	85



Axzion Wenderolle mit Rundschlinge

Super handlich durch hochfeste MagnumX Rundschlinge. Mit der Axzion-Wenderolle können schwere Lasten einfach gehoben und auch gewendet werden. Tragfähigkeiten: Bis über 200t bei paarweiser Verwendung

Bezeichnung	Tragfähigkeit [kg]	Eigengewicht [kg]
PUL 4000 000 0 Wenderolle komplett mit Rundschlinge, Drahtseil und Schäkel	40000	-
PUL 4000 000 1 Wenderolle komplett mit Rundschlinge, MagnumX und Schäkel	40000	-
PUL 6000 000 1 Wenderolle komplett mit Rundschlinge, MagnumX und Schäkel	60000	-
PUL 8000 000 1 Wenderolle komplett mit Rundschlinge, MagnumX und Schäkel	80000	800
PUL 10000 000 1 Wenderolle komplett mit Rundschlinge, MagnumX und Schäkel	100000	800

Information

- Sicherung durch Klemmschraube
- Dreh- und schwenkbarer Haken (nicht unter Last drehbar)

Optional

- Wirbelhaken mit Axiallager, unter Last drehbar

Weitere Produktinformationen finden Sie unter: www.axzion.de/Lastbalancer

Weitere Größen erhalten Sie auf Anfrage!

Information

- Kranseitig mit Rundschlingenaufhängung
- Lastseitig mit MagnumX und Normschäkel
- Doppel-Rolle für Schlingenumlenkung

Optional

- Ausrüstung für den Außeneinsatz
- Funkfernsteuerung
- Mit Ketten oder Drahtgewebebändern

Weitere Produktinformationen finden Sie unter: www.axzion.de/Wenderollen

Weitere Größen erhalten Sie auf Anfrage!

Optional

- Auflage mit secutex-Prallschutz Flach
- Lash-Punkte

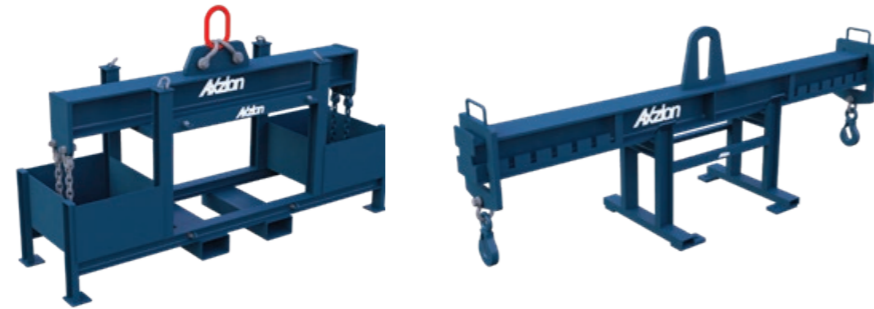

Ablagegestelle für Balken-Traversen

Einfacher Transport zur Baustelle!
Lastseitig mit Auflagepunkten für Balken-Traversen, solide Profilstahlkonstruktion mit großen Staplertaschen, komplett mit Lash-Punkten zur Ladungssicherung. Mit großen Aufnahmeboxen für die lastseitigen Ketten oder Rundschlingen. DUV Regel 100-500: Anschlag- und Lastaufnahmemittel müssen so abgestellt oder abgelegt werden, dass sie nicht umkippen, herabfallen oder abgleiten können. Sorgen Sie vor und bestellen Sie das Ablagegestell passend zu Ihrer Traverse.
Solide Profilstahlkonstruktion mit Montagepunkten zur Bodenbefestigung.

Weitere Produktinformationen finden Sie unter:
www.axzion.de/Ablagegestelle

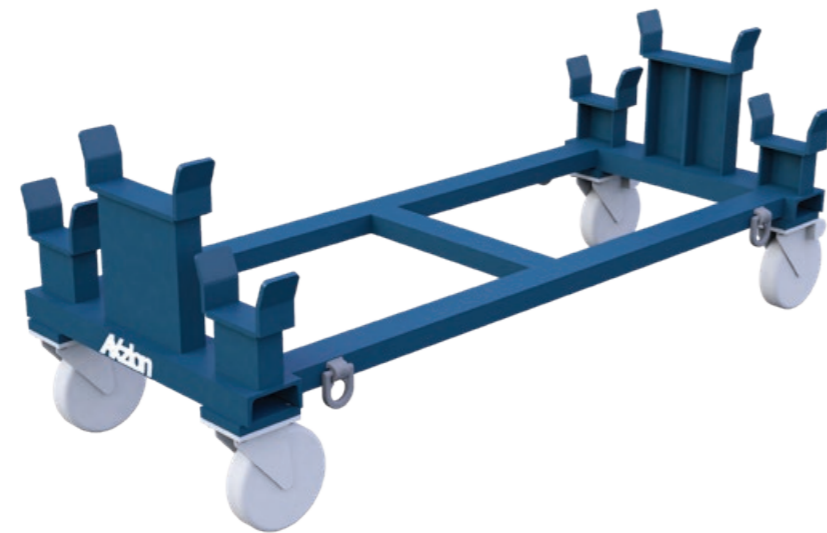

Transportwagen für Traversen

Einfacher Transport, Sichere Lagerung!
Lastseitig mit Auflagepunkten für Balken- oder H-Traverse, Solide Profilstahlkonstruktion mit 2 x 2 Stück Lenkrollen mit Rollstop, komplett mit Lash-Punkten zur Ladungssicherung.

Bezeichnung	Tragfähigkeit [kg]	Länge max. [mm]	Breite [mm]	Eigengewicht ca. [kg]
SRA 001 Ablagegestell für Balkentraversen, klein	300	1000	90	60
SRA 001 Ablagegestell für Balkentraversen, mittel	1000	2000	140	85
SRA 001 Ablagegestell für Balkentraversen, groß	2500	3000	140	150
TTR 001 Transportwagen	1000	1735	150	150

Weitere Produktinformationen finden Sie unter:
www.axzion.de/Transportwagen



Axzion Doppelhaken, mit hochfestem Aufhänger

So machen Sie aus Ihrem Einzelhaken einen Doppelhaken. Auch als 4-fach-Haken lieferbar. Größere Tragfähigkeiten auf Anfrage.

	Tragfähigkeit [kg]	Augenhöhe V [mm]	Augenbreite m [mm]	Maulweite m [mm]	Eigengewicht ca. [kg]
DOH 0650 0000 0	6500	165	90	35	10
DOH 1000 0000 0	10000	240	140	45	24
DOH 1250 0000 0	12500	240	140	50	32
DOH 1500 0000 0	15000	240	140	56	42
DOH 2000 0000 0	20000	250	150	63	47



Doppelhaken, einfache Bauart

Anschlagmittel, z. B. Rundschlingen oder Hebebänder, dürfen im Haken nicht aufeinanderliegen, da die unteren Anschlagmittel sonst gequetscht werden und somit die Gefahr der Beschädigung besteht. Durch den Einsatz des Doppelhakens können die Anschlagmittel auf die beiden Haken verteilt werden, so dass eine Beschädigung oder Tragfähigkeitsreduzierung vermieden wird. Hakenform in Abhängigkeit vom Anwendungsfall. Sondergrößen auf Anfrage unter Angabe der Kranhaken-Nr. und der verwendeten Anschlagmittel. Kranhaken gem. DIN 15401

	Tragfähigkeit [kg]	Breite [mm]	Augenhöhe V [mm]	Maulweite m [mm]	Eigengewicht ca. [kg]
DOH 0200 0000 1	2000	130	65	40	9
DOH 0400 0000 1	4000	190	85	50	12
DOH 1000 0000 1	10000	270	120	94	58
DOH 2000 0000 1	20000	360	160	94	87
DOH 3500 0000 1	35000	450	190	122	18

Information

- Vergütete, geschmiedete Lasthaken
- Breite Auflageflächen
- Hochfester Aufhänger passend für viele Kranhaken
- Aufhänger austauschbar

Weitere Produktinformationen finden Sie unter:
www.axzion.de/Doppelhaken

Weitere Größen erhalten Sie auf Anfrage!

Optional

- Anschlussbohrung für Schäkel inkl. Schäkel ohne Mehrpreis!

Weitere Produktinformationen finden Sie unter:
www.axzion.de/Doppelhaken

Weitere Größen erhalten Sie auf Anfrage!

AXZION TRAVERSEN

Optional

- Kranseitig mit Rundschlingen
- Traversenmaße nach individuellen Erfordernissen

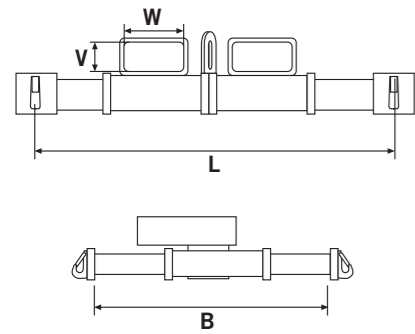

Weitere Produktinformationen finden Sie unter:
www.axzion.de/Batterietraverse

Weitere Größen erhalten Sie auf Anfrage!

Optional

- Traversenmaße nach individuellen Erfordernissen
- Wirbelhaken mit Kugellagerung zum Drehen unter Last

Weitere Produktinformationen finden Sie unter:
www.axzion.de/Staplertravesen

Weitere Größen erhalten Sie auf Anfrage!

Axzion Batterietraverse für Gabelstapler
Axzion Staplertraverse mit einem Haken



Axzion Batterietraverse für Gabelstapler

Flexible, teleskopierbare Traverse für den Transport von Batterien und anderen räumlichen Lasten. Kranseitig mit Augenaufhängung und Staplertaschen, Lastseitig ausgerüstet mit 4 Anschweißhaken, andere Abmessungen möglich.

	Tragfähigkeit [kg]	Abmessung W [mm]	Abmessung V [mm]	Zinkenabstand [mm]	Abmessung L [mm]	Abmessung B [mm]	Eigengewicht ca. [kg]
GBT 0200 0120 0	2000	60	160	500	800-1200	600-800	90



Axzion Staplertraverse mit einem Haken

SIP-Aufstecktaschen für zwei Gabelstaplerzinken, Sicherung durch zwei Klemmschrauben, mittig angeordnet ein dreh- und schwenkbarer Ösenhaken mit Sicherung (nicht unter Last drehbar). Verzinkte Ausführung.

	Tragfähigkeit [kg]	Länge [mm]	Abmessung V [mm]	Abmessung m [mm]	Abmessung t [mm]	Eigengewicht ca. [kg]
UNO 0100 0000 0	1000	320	60	23	220	13
UNO 0200 0000 0	2000	320	60	27	280	28
UNO 0300 0000 0	3000	320	80	35	315	30
UNO 0500 0000 0	5000	320	100	45	425	42
UNO 0700 0000 0	8000	320	120	49	553	64
UNO 1000 0000 0	10000	320	120	69	-	85

Axzion Staplertraverse mit drei Haken
Axzion Staplertraverse für einen Zinken



Axzion Staplertraverse mit drei Haken

Staplertraverse für Gabelstapler. Sicherung durch zwei Klemmschrauben mittig angeordnet, ein dreh- und schwenkbarer Ösenhaken mit Sicherung (nicht unter Last drehbar), außen zwei Lasthaken mit Sicherung. Verzinkte Ausführung.

	Tragfähigkeit [kg]	Länge [mm]	Augenhöhe V [mm]	Augenbreite W [mm]	Maulweite m [mm]	Eigengewicht ca. [kg]
TRE 0100 0000 0	1000	320	60	120	23	12
TRE 0200 0000 0	2000	320	60	160	27	14
TRE 0300 0000 0	3000	320	80	180	35	18
TRE 0500 0000 0	5000	320	100	200	45	25
TRE 0800 0000 0	8000	320	120	200	49	55
TRE 1000 0000 0	10000	320	120	200	69	66



Staplertraverse für einen Zinken

Aufstecktasche für einen Gabelzinken. Bitte beachten: Überbelastung der Gabelzinken unbedingt vermeiden.

	Tragfähigkeit [kg]	Abmessung V [mm]	Abmessung W [mm]	Abmessung t [mm]	Eigengewicht ca. [kg]
GTZ 0100 0000 0	1000	40	160	315	10
GTZ 0200 0000 0	2000	80	180	330	12
GTZ 0300 0000 0	3000	100	200	370	14
GTZ 0500 0000 0	5000	120	200	-	24
GTZ 0800 0000 0	8000	120	300	-	35

AXZION TRAVERSEN

Optional

- Wirbelhaken mit Axiallager, unter Last drehbar

Weitere Produktinformationen finden Sie unter:
www.axzion.de/Staplertravesen

Weitere Größen erhalten Sie auf Anfrage!

Information

- Sicherung durch Klemmschraube
- Dreh- und schwenkbarer Haken (nicht unter Last drehbar)

Optional

- Wirbelhaken mit Axiallager, unter Last drehbar

Weitere Produktinformationen finden Sie unter:
www.axzion.de/Staplertravesen

Weitere Größen erhalten Sie auf Anfrage!

Axzion Kranarm für Gabelstapler
Axzion kurzer Kranarm für Gabelstapler

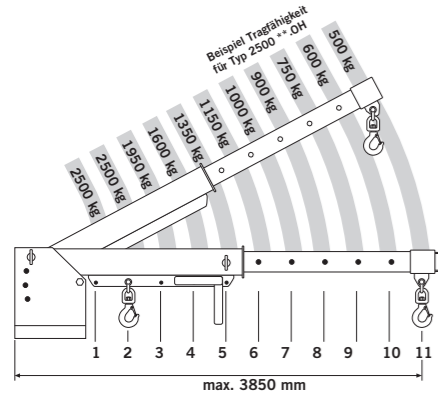

Axzion Kranarm für Gabelstapler

Aufstecktaschen für zwei Gabelzinken, Sicherung mit Sicherungskette. Mit umsteckbarem Wirbelhaken (nicht unter Last drehbar). Teleskopierbar, mit Steckbolzen einfach verstellbare Nutzlänge (beachten Sie das Tragfähigkeitsdiagramm).
Hinweis: Beachten Sie unbedingt den Schwerpunkt und die Tragfähigkeit Ihres Gabelstaplers!

	Tragfähigkeit [kg]	Länge max. [mm]	Abmessung L min. [mm]	Abmessung V [mm]	Abmessung w [mm]	Eigengewicht ca. [kg]
GKV 0250 0050 0	2500	3850	910	70	180	210
GKV 0500 0050 0	5000	3850	910	100	200	393
GKV 0250 0050 1	2500	3850	910	70	180	260
GKV 0500 0050 1	5000	3850	910	100	200	470

Weitere Produktinformationen finden Sie unter: www.axzion.de/Kranarm

Weitere Größen erhalten Sie auf Anfrage!

Optional

- Wirbelhaken mit Axiallager
- Mit seitlichen Einfahrtaschen



Axzion kurzer Kranarm für Gabelstapler

So wird aus dem Gabelstapler ein universelles Hebmittel. Die Sicherung erfolgt durch 2 Klemmschrauben. Beachten Sie unbedingt den Schwerpunkt und die Tragfähigkeit des Gabelstaplers.

	Tragfähigkeit [kg]	Abmessung L [mm]	Abmessung V [mm]	Abmessung W [mm]	Abmessung b [mm]	Abmessung t [mm]	Eigengewicht ca. [kg]
GKS 0100 0050 0	1000	500	70	160	750	325	280
GKS 0200 0050 0	2000	500	70	160	750	300	305
GKS 0300 0050 0	3000	500	80	160	750	200	320

Weitere Produktinformationen finden Sie unter: www.axzion.de/kurzer-Kranarm

Weitere Größen erhalten Sie auf Anfrage!

Axzion Hakentraverse
Axzion Wendetraverse für Gabelstapler

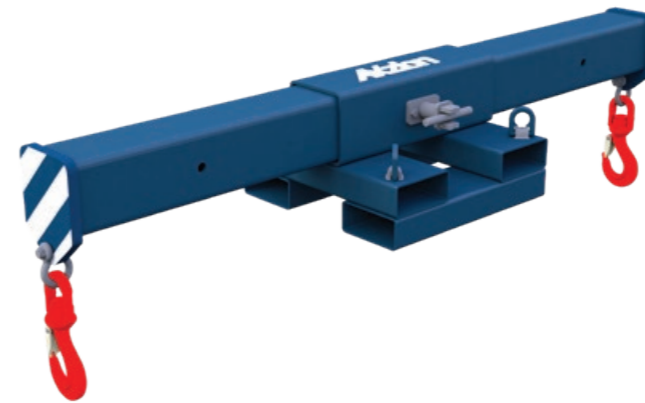

Axzion Hakentraverse

Hakentraverse für Gabelstapler. Sowohl quer wie auch längs montierbar. Durch die Montagemöglichkeit auf dem Gabelstapler erlaubt die Axzion Hakentraverse vielfältige Anwendungsmöglichkeiten. Gesamtlänge...

	Tragfähigkeit [kg]	Augenhöhe V [mm]	Augenbreite W [mm]	Maulweite m [mm]	Eigengewicht ca. [kg]
GKT 0250 0200 0	2500	160	60	240	165

Optional

- Wirbelhaken mit Kugellagerung zum Drehen unter Last

Weitere Produktinformationen finden Sie unter: www.axzion.de/Hakentraverse

Weitere Größen erhalten Sie auf Anfrage!



Axzion Wendetraverse für Gabelstapler

Die Wendetraverse kann sehr flexibel eingesetzt werden. Die Staplertaschen lassen sich großzügig verstellen. Für den Einsatz am Kranhaken ist zusätzlich ein Aufhängekopf vorhanden.

	Tragfähigkeit [kg]	Abmessung L min. [mm]	Abmessung L max. [mm]	Augenhöhe V [mm]	Augenbreite W [mm]
GWT 0050 0100 0	500	500	1000	60	120
GWT 0050 0200 0	500	1000	2000	60	160
GWT 0050 0300 0	500	1500	3000	80	180
GWT 0100 0100 0	1000	500	1000	60	120
GWT 0100 0200 0	1000	1000	2000	60	160
GWT 0100 0300 0	1000	1500	3000	80	180
GWT 0200 0100 0	2000	500	1000	60	120
GWT 0200 0200 0	2000	1000	2000	60	160
GWT 0200 0300 0	2000	1500	3000	80	180

Optional

- Sondermaße auf Wunsch lieferbar

Weitere Produktinformationen finden Sie unter: www.axzion.de/Wendetraversen

Weitere Größen erhalten Sie auf Anfrage!

AGB der GKS Stahl- und Maschinenbau GmbH**Stand August 2012**

Wir verkaufen ausschließlich zu den nachstehenden Verkaufs-, Liefer- und Zahlungsbedingungen. Den Einkaufsbedingungen des Käufers wird hiermit ausdrücklich widersprochen. Unsere allgemeinen Geschäftsbedingungen gelten für die gesamte zukünftige Geschäftsbeziehung, es sei denn, der Käufer ist kein Kaufmann im Sinne des Handelsgesetzbuches (HGB).

§ 1 Vertragsabschluss

Angebote des Verkäufers sind in der Regel freibleibend und unverbindlich. Der Liefervertrag kommt erst mit unserer Annahme der Bestellung des Käufers (Auftragsbestätigung) zustande. Blockaufträge (= Abrufaufträge) bedürfen ausdrücklicher Vereinbarung, ebenso Umdispositionen. Für auf Abruf gekaufte Ware gelten als längste Frist fünf Monate, innerhalb derer die Ware restlos abzunehmen ist, falls nicht ausdrücklich anders vereinbart. Vertragsänderungen und mündliche Nebenabsprachen sind nur bei schriftlicher Bestätigung wirksam. Fixgeschäfte bedürfen besonderer Vereinbarung.

§ 2 Preis

Die Preise beruhen auf dem Kostengefüge am Tage der Auftragsbestätigung. Ist eine bindende Preisabsprache zustande gekommen, kann der Verkäufer trotzdem die Preise berichtigen, wenn seit dem Vertragsabschluss vier Monate vergangen sind und nachträglich die Lieferung oder Leistung durch hinzukommende öffentliche Abgaben, Nebengebühren, Frachten oder deren Erhöhung oder andere gesetzliche Maßnahmen oder eine Änderung der Kostenfaktoren wie Lohn oder Materialkosten, auf denen die Preise des Verkäufers beruhen, mittelbar oder unmittelbar betroffen und verteuert werden. Dies gilt nicht für Leistungen an einen Nichtkaufmann. Die Preise verstehen sich, falls nicht anders vereinbart, ab Lagerstelle des Verkäufers. Verpackung wird gesondert berechnet und nicht zurückgenommen. Alle genannten Preise verstehen sich ausschließlich der zum Lieferzeitpunkt gültigen gesetzlichen Mehrwertsteuer, die zusätzlich berechnet und ausgewiesen wird.

§ 3 Toleranzen**§ 3.1 Technische Toleranzen**

Für die Erfüllung der technischen Eigenschaften unserer Produkte gelten die im Stahlbau üblichen Toleranzen.

§ 3.2 Mengentoleranzen bei Sonderartikeln

Eine Bestellung gilt mengenmäßig als vom Verkäufer erfüllt, wenn die Lieferung auf Basis der Bestellmenge des Käufers mit einer Toleranz von +/- 10 % ausgeführt wurde.

§ 6 Haftungsbegrenzung und Verjährung

Wegen Verletzung vertraglicher und außervertraglicher Pflichten, insbesondere wegen Unmöglichkeit, Verzug, Verschulden bei Vertragsanbahnung und unerlaubter Handlung haften wir - auch für unsere leitenden Angestellten und sonstigen Erfüllungsgehilfen - nur in Fällen des Vorsatzes und der groben Fahrlässigkeit, beschränkt auf den bei Vertragsschluss voraussehbaren vertragstypischen Schaden. Diese Beschränkungen gelten nicht bei schuldhafem Verstoß gegen wesentliche Vertragspflichten, soweit die Erreichung des Vertragszwecks gefährdet wird, in Fällen zwingender Haftung nach dem Produkthaftungsgesetz, bei Verletzung des Lebens, des Körpers oder der Gesundheit und auch dann nicht, wenn und soweit wir Mängel der Sache arglistig verschwiegen oder deren Abwesenheit garantiert haben. Die Regeln über die Beweislast bleiben hiervon unberührt. Soweit nichts anderes vereinbart, verjähren vertragliche Ansprüche, die dem Käufer gegen uns aus Anlass oder im Zusammenhang mit der Lieferung der Ware entstehen, ein Jahr nach Ablieferung der Ware. Diese Frist gilt auch für solche Waren, die entsprechend ihrer üblichen Verwendungsweise für ein Bauwerk verwendet wurden und dessen Mangelhaftigkeit verursacht hat, es sei denn, diese Verwendungsweise wurde schriftlich vereinbart. Davon unberührt bleiben unsere Haftung aus vorsätzlichen und grob fahrlässigen Pflichtverletzungen sowie die Verjährung von gesetzlichen Rückgriffsansprüchen. In den Fällen der Nacherfüllung beginnt die Verjährungsfrist nicht erneut zu laufen. Unsere Rechnungen sind fällig innerhalb 30 Tagen (Zahlungsziel) nach Rechnungsdatum. Der Käufer kommt spätestens 10 Tage nach Fälligkeit unserer Forderung in Verzug, ohne dass es einer Mahnung bedarf. Skonto-Abzüge sind unzulässig.

§ 7 Zahlung und Verzug

Von uns bestrittene oder nicht rechtskräftig festgestellte Gegenforderungen berechtigen den Käufer weder zur Zurückbehaltung noch zur Aufrechnung. Bei Überschreiten des Zahlungsziels, spätestens ab Verzug sind wir berechtigt, Zinsen in Höhe der jeweiligen Banksätze für Überziehungskredite zu berechnen, mindestens aber Zinsen in Höhe von 8 Prozentpunkten über dem Basiszinssatz, bei Nichtkaufleuten in Höhe von 5 Prozentpunkten über dem Basiszinssatz. Die Geltendmachung eines weiteren Verzugschadens bleibt vorbehalten.

§ 8 Eigentumsvorbehalt

Die gelieferte Ware bleibt bis zur vollständigen Bezahlung aller Forderungen des Verkäufers gegen den Käufer Eigentum des Verkäufers. Soweit es zu seinem normalen Geschäftsbetrieb gehört, ist der Käufer zur Weiterveräußerung und zur Verarbeitung der Vorbehaltsware berechtigt. Die Weiterveräußerung ist jedoch nur bei Wahrung und Sicherung des Eigentumsvorbehalts des Verkäufers durch den Käufer zulässig. Eine Verpfändung oder Sicherungsübereignung der Vorbehaltsware durch den Käufer ist nicht zulässig. Die Forderung des Käufers aus der Weiterveräußerung der Vorbehaltsware tritt der Käufer bis zur Höhe der Gesamtforderung des Verkäufers als Sicherheit schon jetzt an diesen ab und unterrichtet seinen Abnehmer jeweils von Fall zu Fall von der Abtretung an den Verkäufer. Der Verkäufer nimmt die Abtretung an. Ungeachtet der Abtretung ist der Käufer zur Einziehung der abgetretenen Forderung seinem Abnehmer gegenüber solange berechtigt, wie er seinen Verpflichtungen dem Verkäufer gegenüber nachkommt und nicht in Vermögensverfall gerät. Übersteigt der Wert der für den Verkäufer bestehenden Sicherheiten dessen Forderungen insgesamt um mehr als 20%, so ist der Verkäufer auf Verlangen des Käufers insoweit zur Freigabe von Sicherheiten nach Wahl des Verkäufers verpflichtet. Der Käufer ist verpflichtet, den Verkäufer über alle Umstände im Zusammenhang mit dem Vorbehaltsrecht - Weiterverkauf und Forderungsabtretung, Verbindung, Vermischung, Verarbeitung, Einziehung abgetretener Forderungen, evtl. Vollstreckungsmaßnahmen Dritter in die Ware oder an ihre Stelle getretene Forderungen usw.- jeweils unverzüglich zu unterrichten. Bei Verbindung, Vermischung oder Verarbeitung der Vorbehaltsware mit anderen, nicht dem Verkäufer gehörenden Waren, steht dem Verkäufer der dabei entstehende Miteigentumsanteil an der neuen Sache zu.

Erwirbt der Käufer das Alleineigentum an der neuen Sache, sind sich die Vertragspartner darüber einig, dass der Käufer dem Verkäufer im Verhältnis des Wertes der Vorbehaltsware an der neuen Sache Miteigentum einräumt. Wird die Vorbehaltsware zusammen mit anderen Waren, gleich ob mit oder ohne Verbindung, Vermischung oder Verarbeitung, weiterveräußert, so gilt die oben vereinbarte Vorausabtretung nur in Höhe der Gesamtforderungen des Verkäufers. Im Falle von Zwangsvollstreckungsmaßnahmen Dritter in die Vorbehaltsware oder an deren Stelle getretene Forderungen verpflichtet sich der Käufer dem Verkäufer die zur Verfolgung seiner Rechte notwendigen Unterlagen und Informationen kostenlos zur Verfügung zu stellen. Der Käufer verpflichtet sich, bei Gefährdung der Rechte des Verkäufers diesem die Vorbehaltsware, jedoch nur bis zur Höhe der noch offenen Gesamtforderungen des Verkäufers, auf Verlangen zurückzugeben.

§ 9 Erfüllungsort, Gerichtsstand, anzuwendendes Recht

Für diese Geschäftsbedingungen, bei Aufträgen und Lieferungen zwischen dem Verkäufer und Auslandskunden ist vereinbart, dass das Recht der Bundesrepublik Deutschland für die gesamten Geschäftsbeziehungen, gleichgültig auf welcher Geschäftsgrundlage sie beruhen, gilt. Das einheitliche Kaufrecht (EKG) und/oder sonstiges zwischenstaatliches Recht wird auch bei Kunden, die einem Vertragsstaat angehören, ausgeschlossen. Die Vertragssprache für unsere Geschäftsbeziehungen ist deutsch. Erfüllungsort für alle Forderungen aus diesem Vertrag ist der Sitz des Verkäufers. Gerichtsstand für alle sich aus dem Vertragsverhältnis ergebenden sowie über sein Entstehen und seine Wirksamkeit bestehenden Streitigkeiten (auch für Wechsel- und Scheckklagen) ist - soweit der Vertragspartner Vollkaufmann, juristische Person des öffentlichen Rechts oder öffentlich-rechtliches Sondervermögen ist- der Sitz des Verkäufers.

§10 Salvatorische Klausel

Sollte eine dieser Bedingungen aus irgendwelchen Gründen nichtig sein, so berührt dies die Gültigkeit der übrigen Bedingungen nicht. Die nichtige Klausel ist durch eine Regelung zu ersetzen, die dem von den Parteien Gewollten am nächsten kommt.

Impressum**Axzion**

GKS Stahl- und Maschinenbau GmbH

Winkelsweg 172

40764 Langenfeld, Germany

Telefon: +49 217 320 892 - 0 | Fax: +49 217 320 892 - 28 | Service-Hotline: +49 800 299 466 457

Email: info@axzion.de

Eingetragen im Handelsregister des Amtsgericht Düsseldorf unter HRB 46510.

Geschäftsführer:

Boris Franke, Martin Hinz, Erik David Ian Ehnimb, Nick Dilloway

Die Umsatzsteuer-Identifikationsnummer (Ust.-IdNr.) lautet:

DE177853245

Inhaltlich Verantwortlicher gemäß § 10 Absatz 3 MDStV:

Boris Franke (Anschrift wie oben)

Trotz sorgfältiger inhaltlicher Kontrolle übernehmen wir keine Haftung für die Inhalte externer Links.

Für den Inhalt der verlinkten Seiten sind ausschließlich deren Betreiber verantwortlich.

Haftungsausschluss**Haftung für Inhalte**

Wir bemühen uns um Vollständigkeit, Richtigkeit und Aktualität unserer Seiten, können hierfür aber keine Garantie übernehmen. Gemäß § 7 Absatz 1 TDG sind wir als Diensteanbieter für eigene Inhalte auf von uns angebotenen eigenen Seiten verantwortlich, nicht jedoch verpflichtet, übermittelte oder gespeicherte fremde Informationen zu überwachen (§§ 8-10 TDG). Werden uns jedoch Rechtsverstöße bekannt, entfernen wir die entsprechenden Inhalte umgehend. Eine entsprechende Haftung können wir frühestens ab dem Zeitpunkt der Kenntnis konkreter Rechtsverletzungen übernehmen. Wir bitten ausdrücklich um entsprechende Hinweise.

Haftung für Links

Sofern unsere Seiten Verknüpfungen zu Webseiten Dritter enthalten, weisen wir darauf hin, dass wir auf die Inhalte dieser Webseiten keinen Einfluss haben. Für die Ordnungsgemäßheit der Inhalte solcher Seiten ist immer der jeweilige Anbieter verantwortlich, weshalb wir diesbezüglich keinerlei Gewähr übernehmen können. Die Webseiten Dritter haben wir zum Zeitpunkt der Verlinkung auf mögliche Gesetzesverstöße überprüft, jedoch keine Verstöße erkennen können. Eine fortlaufende Überprüfung der Inhalte der von uns verlinkten Seiten ohne nähere Anhaltspunkte für Gesetzesverstöße ist für uns ein unzumutbarer Aufwand. Für den Fall, dass uns Gesetzesverletzungen bekannt werden, entfernen wir die Verknüpfungen umgehend.

Urheberrecht

Durch den Betreiber auf diesen Webseiten angebotene Inhalte und Werke unterliegen dem deutschen Urheberrecht. Beiträge Dritter sind als solche gekennzeichnet. Die Vervielfältigung, Bearbeitung, Verbreitung und jede andere Art der Verwertung außerhalb der Grenzen des Urheberrechts bedürfen der schriftlichen Zustimmung des jeweiligen Autors bzw. Erstellers. Jegliche Kopien von diesen Seiten sind nur für den privaten Bereich, nicht jedoch für kommerzielle Zwecke gestattet.

Datenschutz

Wir können keine Gewähr für die Sicherheit der Datenübertragung im Internet übernehmen, insbesondere besteht bei der Übertragung von Daten im E-Mail-Verkehr die Gefahr des Zugriffs durch Dritte. Falls wir personenbezogene Daten auf unseren Seiten erheben, erfolgt die Übermittlung dieser Daten durch den Nutzer stets auf freiwilliger Basis. Wir werden diese Daten ohne ausdrückliche Zustimmung des Nutzers nicht an Dritte weiterleiten. Wir widersprechen schon jetzt der Nutzung unserer im Impressum veröffentlichten Kontaktdaten durch Dritte zu Werbezwecken.

SpanSet Axzion GmbH
Hauptsitz und Werk

Winkelsweg 172
40764 Langenfeld
Tel. +49 (0) 2173 20 892-0
E-Mail info@axzion.de

Technischer Vertrieb
und Konstruktion

Borisgstraße 6-8
52531 Übach-Palenberg
Tel. +49 (0) 2173 20 892-0

Werk Neustrelitz

Am Bahndamm 9
17235 Neustrelitz
Tel. +49 (0) 3981 2865-0
E-Mail info@axzion.de

Servicepoint Großefehn

Schmiedestr. 10
26629 Großefehn
Tel. +49 (0) 2451 48 45 73-192
E-Mail info@axzion.de

SpanSet GmbH & Co. KG

Jülicher Straße 49-51
52531 Übach-Palenberg
Tel. +49 (0) 2451 4831-0
E-Mail info@spanset.de



www.axzion.de



www.spanset.de

SpanSet Axzion GmbH – Ein Unternehmen der SpanSet Gruppe

Technische Änderungen vorbehalten. Alle Rechte vorbehalten. Kein Teil des Kataloges darf in irgendeiner Form (Druck, Fotokopie, Mikrofilm oder ein anderes Verfahren) ohne schriftliche Genehmigung der Firma SpanSet Axzion GmbH reproduziert oder unter Verwendung elektronischer Systeme verarbeitet, vervielfältigt oder verbreitet werden. Der vorliegende Katalog wurde mit der gebotenen Sorgfalt erarbeitet; SpanSet Axzion GmbH übernimmt keinerlei Haftung für Fehler oder Auslassungen.